



Luxury
LAVABOS Y CERÁMICA EN PVD

ÍNDICE

05 ¿Qué es LUXURY?

07 Tecnología PVD

08 Estructura del catálogo

12 Lavabos y cerámica en PVD

14 Sanitary

14 Round Collection

15 LXR01 Serie

16 LXR02 Serie

18 LXR03 Serie

20 Square Collection

22 LXC02 Serie

23 LXC03 Serie

24 Large Collection

25 LXL01 Serie

26 LXL02 Serie

29 Acabados especiales

30 BKW01

32 Ceramic

33 Ceramic Collection 15x15 | 20x20

34 Circles

36 Rombus

39 Triangle

40 Hidraulic

44 Ceramic Collection 30x90

46 Geom

48 Joy

50 Ain

52 Lavabos de porcelana blanca y de color

52 Porcelana

54 LXPG05 - LXPCG05

56 LXPG06 - LXPCG06

57 LXPG07 - LXPCG07

58 LXPG08 - LXPCG08

60 LXPG10 - LXPCG10

61 LXPG11

62 LXPG12 - LXPGC12

63 LXPG13 - LXPGC13

64 LXSSG03 - LXSSCG03

65 LXPRG18

66 LXSSG04 - LXSSCG04

68 LXPRG16

69 LXPRG17

70 Lavabos en acabado cemento

72 LXZG04

73 LXZG05

74 LXZG06

75 LXZG07

**76 Lavabos de aluminio, aluminio anodizado
antracita y aluminio en PVD**

78 Metal

78 LXMRXG14w - LXMRAG14 - LXMRPVD14

79 BKMRXG14E - BKMRAG14

80 LXMRBRPVDGM2

81 LXMRBRPVDOR1

82 LXMRPVDCO3

83 LXMQPVDCO4

84 LXMQXG15 - LXMQAG15 - LXMQPVD15

85 LXMQXG15E - LXMQAG15E

86 Estructuras y accesorios

90 Válvulas y packing

91 Información técnica

93 Precauciones y recomendaciones de uso

94 Condiciones de venta



¿QUÉ ES LUXURY?



LUXURY es una marca que nace de la **pasión** por los **conceptos** y por las personas.

Del **magnetismo y la atracción extrema** que tenemos hacia la **belleza atemporal y la calidad total**.

De la **obsesión** por los detalles que marcan la diferencia, los **procesos artesanales y los proyectos personalizados**.

No queremos discriminar a nadie, **pero no todo el mundo se atreve a elegir un camino diferente**.

A todos nuestros clientes, **gracias por creer en que hay alma en las formas**, al resto, **gracias por llamarnos raros y hacernos especiales**.

¿QUIÉNES SOMOS?

Somos **unos locos románticos** en un sector lleno de números, grupos y cifras que nada tienen que ver con la **ilusión y la energía que nos gusta proyectar en todo lo que hacemos y en las personas que nos rodean**.

Nos complace enormemente poder **compartirlo y poder experimentar juntos las sensaciones de crear y proponer productos pensados de forma integral** para el disfrute de los clientes que lo adquieran.



TECNOLOGÍA PVD (máxima calidad y resistencia)

Reivindicamos la **belleza de los metalizados** a través de nuestra colección de lavabos, revestimientos cerámicos y de cualquier objeto al que se le desee dar un acabado metálico.

Las últimas tendencias decorativas transmiten lujo, elegancia y brillos metalizados. **LUXURY** es una de las pocas empresas a nivel internacional que lo hace posible, gracias al uso de últimas tecnologías.

Metalizar, decorar con láser o **imprimir** cualquier imagen en **objetos** nunca pensados para proyectos tanto públicos, como residenciales nunca fue tan fácil y accesible.



Sanitary

El **diseño**, la **elegancia** y la **exclusividad** en piezas que distinguirán y resaltarán en cualquier espacio, tanto público como privado. Harán del baño, un lugar distinguido en el que le darán un protagonismo especial. Cientos de interioristas y arquitectos ya utilizan nuestros lavabos, de cuidada estética y altas prestaciones, en sus proyectos.



Ceramic

Amplia gama de recubrimientos cerámicos en **distintos colores, texturas y formatos** que harán que **tu proyecto destaque de una forma singular y elegante** aportando una elevada personalización de las superficies.



Projects

La amplia experiencia de más de 15 años y con el uso de las últimas tecnologías en **metalización, diseño por láser** y **personalización digital**, podemos ayudarte en **tu proyecto, ya sea de diseño, de producto o de interiorismo**. ¡Te sorprenderás de las múltiples posibilidades!

EXTRUCTURA DEL CATÁLOGO · TIPOLOGÍA DE LAVABOS



LAVABOS EN P.V.D.

La tecnología **P.V.D.** (Physical Vapor Deposition) es una **tecnología limpia y respetuosa con el medio ambiente**, que usa la nanotecnología para realizar acabados metalizados en **brillo o mate** y en **cualquier acabado metalizado**, pudiendo **recubrir la pieza total o parcialmente**.

Esta tecnología **otorga a las superficies metalizadas unas características de alta durabilidad y resistencia**.

LAVABOS EN CERÁMICA BLANCA Y COLOR

Variedad de estilos y amplia gama en un material clásico para los lavabos. Posibilidad de hacerlos en 12 colores para potenciar la personalidad y la diferenciación de tu proyecto.



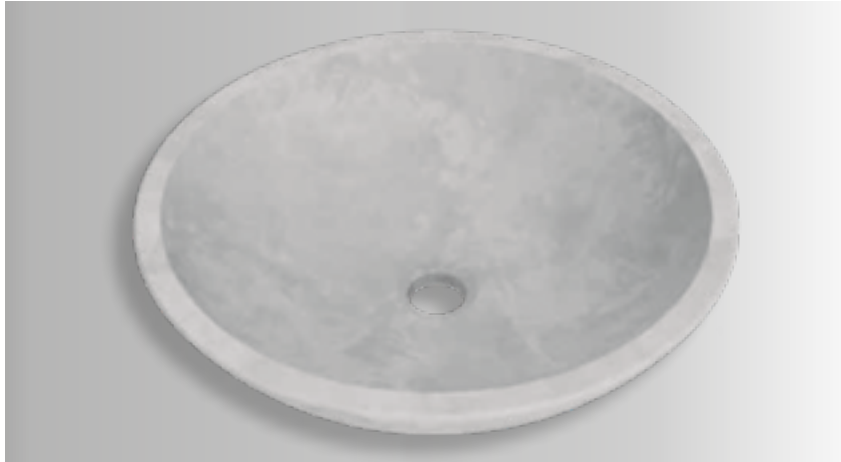

LAVABOS EN ACABADO CEMENTO

Material técnico que imita el cemento, ideal para ciertos ambientes más rústicos o naturales.



LAVABOS METÁLICOS

Seguramente el lavabo más ligero del mercado. La versatilidad de este material nos permite presentarlo en 4 formatos: aluminio natural, aluminio antracita de la propia aleación y aluminio e inox en 5 colores de PVD: GOLD, COOPER, SILVER, GUNMETAL y IRIDISCENT. Ligereza y elegancia combinados en un producto noble de gran calidad.



TECNOLOGÍA P.V.D.

La tecnología **P.V.D.** (Physical Vapor Deposition) es una **tecnología limpia y respetuosa con el medio ambiente**, que usa la nanotecnología para realizar acabados metalizados en **brillo o mate** y en **cualquier acabado metalizado**, pudiendo **recubrir la pieza total o parcialmente**.

Esta tecnología **otorga a las superficies metalizadas unas características de alta durabilidad y resistencia**.



LÁSER

La tecnología **LÁSER** nos permite realizar efectos, personalizaciones y cambios de textura a cualquier producto o superficie. Es una gran oportunidad para crear tu producto personalizado, algo nuevo y muy innovador.

Con una alta definición se abrasiona la superficie de cualquier material creando cambios de brillo, color o textura según según la necesidad del proyecto que siempre estudiamos junto al cliente.



IMPRESIÓN DIGITAL

Gracias a la **tecnología inkjet de impresión digital**, podemos **reproducir fielmente cualquier imagen fotográfica sobre revestimientos o pavimentos cerámicos**. Esta nueva tecnología permite a **interioristas, arquitectos y artistas, personalizar a todo color y con resolución fotográfica cualquiera proyecto**: murales, fachadas, columnas, piscinas, etc., como nunca se ha imaginado.

El límite es su imaginación. LUXURY le hace realidad cualquier idea o concepto corporativo.

COOPER

El bronce y cobre son una de las últimas tendencias en decoración. Gracias a nuestro propio proceso de investigación y producción puedes **crear diferentes matices o versiones de estos acabados.**



SILVER

Nuestro acabado plata **proporciona una superficie singular al objeto**, creando un efecto espejo con superficies de alto brillo, dotando de un acabado más estético a cualquier objeto de interiorismo.



GOLD

El acabado Oro es uno de los más demandados. Cualquier espacio o producto que es revestido por nuestro metalizado en acabado en oro, **adquiere al momento un aspecto lujoso y sofisticado evocando épocas de esplendor y sensación de opulencia.**



PEARL

Elegancia y pureza, este tono le da un giro de tuerca al blanco clásico para garantizar una exclusividad y elegancia superiores.

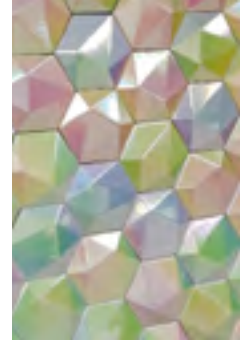

GUN METAL

Otro de los colores preferidos por los profesionales a la hora de diseñar nuevos productos, sobrio y elegante, su tono oscuro le confiere un carácter atemporal.

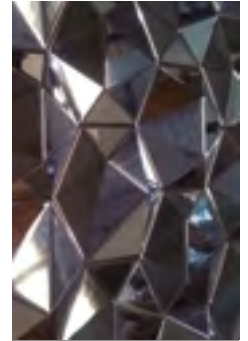

IRIDISCENT

El color por excelencia de los transgresores y los rebeldes. Para los que aman el cambio y las tendencias mas contemporaneas

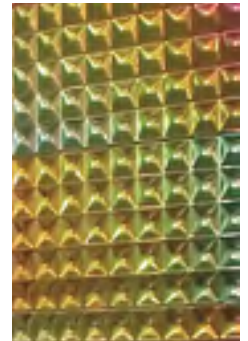

LAVABOS Y CERÁMICA EN PVD

12



LUXURY LAVABOS EN PVD te ofrece una amplia gama de lavabos, 8 formas, 6 acabados y 3 posibles combinaciones. Un total de más de 100 referencias que con seguridad, harán destacar tu proyecto como nunca has soñado.

Con nuestra colección de lavabos extrafinos, tenéis lavabos de alta decoración metalizada como las joyas más exquisitas.

*Indiciar en el pedido si es FULL o BICOLOR y que color es: GOLD, SILVER, COOPER, IRIDISCENT, PEARL o GUN METAL

ROUND COLLECTION

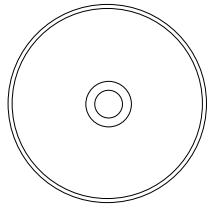

LXR01

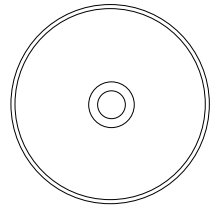

LXR02

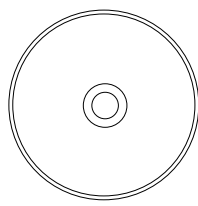

LXR03

SQUARE COLLECTION

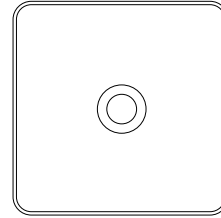

LXC02

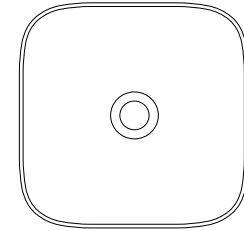

LXC03

LARGE COLLECTION

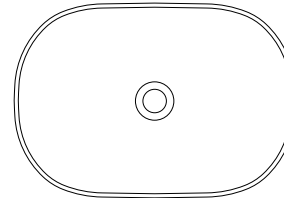

LXL01

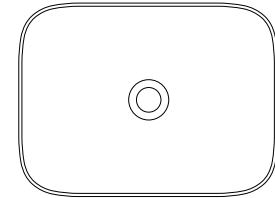

LXL02



ROUND

COLLECTION

Suaves formas circulares de gran ligereza.

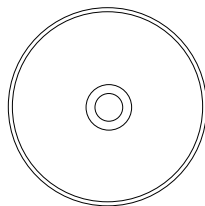

LXR01

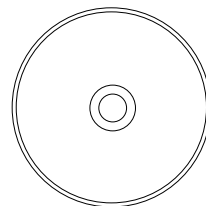

LXR02

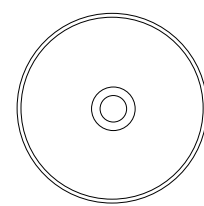

LXR03

ROUND COLLECTION

LXR01

SERIE

Un lavabo sobre encimera de formas contemporáneas que aprovecha al máximo los espacios. Disponible en brillo o mate.

*Indiciar en el pedido si es FULL o BICOLOR y que color es: GOLD, SILVER, COOPER, IRIDISCENT, PEARL o GUN METAL

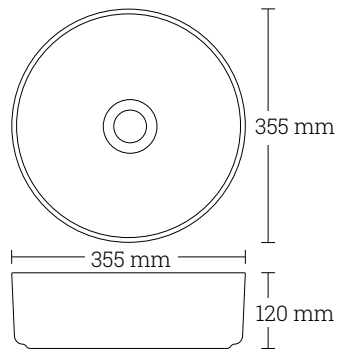

Metallizado con tecnología PVD

Pieza: 355 x 120 mm – 8kgs

Packing: 436 x 435 x 185 mm

Válvulas no incluidas.

LXR01 FULL. | 490 p

Acabado metalizado.



LXR01 FULL Cooper



LXR01 FULL Silver



LXR01 FULL Gold

LXR01 BICOLOR. | 480 p

Acabado metalizado bicolor.



LXR01 BICOLOR Cooper



LXR01 BICOLOR Silver



LXR01 BICOLOR Gold

LXR01 STRIP. | 590 p

Acabado metalizado bicolor.



LXR01 BICOLOR Cooper



LXR01 BICOLOR Silver



LXR01 BICOLOR Gold

ROUND COLLECTION

LXR02

SERIE

16 Un lavabo sobre encimera que explora las formas tradicionales actualizándolas. Sus metalizados están pensados para dar un toque único a cualquier proyecto.

*Indiciar en el pedido si es FULL o BICOLOR y que color es: GOLD, SILVER, COOPER, IRIDISCENT, PEARL o GUN METAL

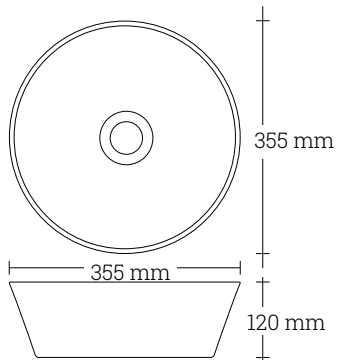

Metalizado con tecnología PVD

Pieza: 355 x 120 mm – 8kgs

Packing: 436 x 435 x 185 mm

Válvulas no incluidas.

LXR02 FULL. | 490 p

Acabado metalizado.



LXR02 FULL Cooper



LXR02 FULL Silver



LXR02 FULL Gold

LXR02 BICOLOR. | 480 p

Acabado metalizado bicolor.



LXR02 BICOLOR Cooper



LXR02 BICOLOR Silver



LXR02 BICOLOR Gold



ROUND COLLECTION

LXR03

SERIE

18 Un lavabo sobre encimera de base estrecha para conseguir un efecto más ligero. Ideal para proyectos contract y lavabos de cortesía.

*Indiciar en el pedido si es FULL o BICOLOR y que color es: GOLD, SILVER, COOPER, IRIDISCENT, PEARL o GUN METAL

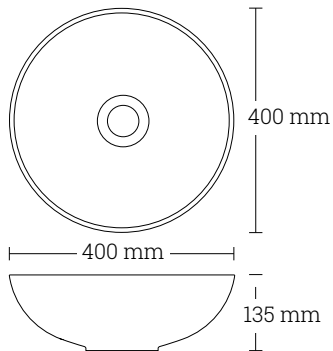

Metalizado con tecnología PVD

Pieza: 400 x 135 mm – 8kgs

Packing: 436 x 435 x 185 mm

Válvulas no incluidas.

LXR03 FULL. | 470 p

Acabado metalizado.



LXR03 FULL Cooper



LXR03 FULL Silver



LXR03 FULL Gold

LXR03 BICOLOR. | 445 p

Acabado metalizado bicolor.



LXR03 BICOLOR Cooper



LXR03 BICOLOR Silver



LXR03 BICOLOR Gold





SQUARE

COLLECTION

Elegantes formas cuadradas de extrema finura.

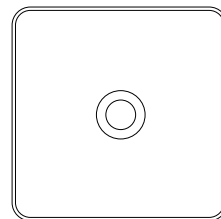

LXC02

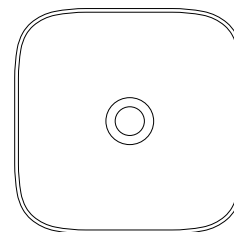

LXC03



SQUARE COLLECTION

LXC02

SERIE

22 Lavabo sobre encimera de cuerpo fino, delicado y a la vez amplia superficie con acabados y combinaciones de máxima tendencia. Disponible en acabado brillo o mate.

*Indiciar en el pedido si es FULL o BICOLOR y que color es: GOLD, SILVER, COOPER, IRIDISCENT, PEARL o GUN METAL

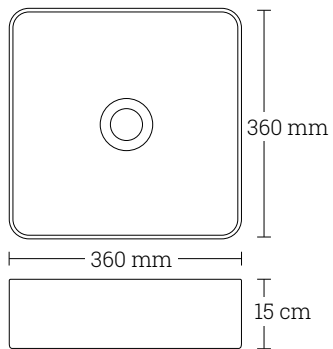

Metalizado con tecnología PVD

Pieza: 360 x 360 x 145 mm – 15 kgs

Packing: 436 x 435 x 210 mm

Válvulas no incluidas.

LXC02 FULL. | 505 p

Acabado metalizado.



LXC02 FULL Cooper



LXC02 FULL Silver



LXC02 FULL Gold

LXC02 BICOLOR. | 480 p

Acabado metalizado bicolor.



LXC02 BICOLOR Cooper



LXC02 BICOLOR Silver



LXC02 BICOLOR Gold

SQUARE COLLECTION

LXC03

SERIE

Un lavabo sobre encimera que combina formas redondeadas y cuadradas para conseguir un diseño único y atemporal. Su tamaño reducido, combinado con su gran capacidad, lo convierte un lavabo muy versátil.

*Indiciar en el pedido si es FULL o BICOLOR y que color es: GOLD, SILVER, COOPER, IRIDISCENT, PEARL o GUN METAL

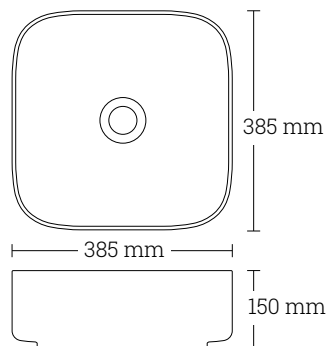

Metalizado con tecnología PVD

Pieza: 385 x 385 x 150 mm – 10 kgs

Packing: 466 x 465 x 215 mm

Válvulas no incluidas.

LXC03 FULL. | 490 p

Acabado metalizado.



LXC03 FULL Cooper



LXC03 FULL Silver



LXC03 FULL Gold

LXC03 BICOLOR. | 480 p

Acabado metalizado bicolor.



LXC03 BICOLOR Cooper



LXC03 BICOLOR Silver



LXC03 BICOLOR Gold



LARGE

COLLECTION

Espacios grandes necesitan atractivas formas alargadas y con estilo.

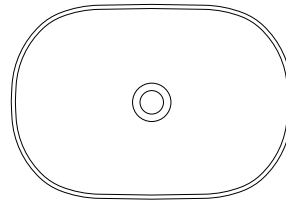

LXL01

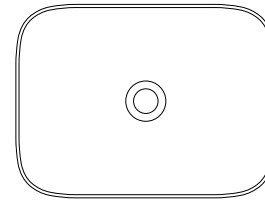

LXL02

LARGE COLLECTION

LXL01

SERIE

Un lavabo sobre encimera de líneas depuradas, con gran capacidad, para incrementar la funcionalidad y comodidad de cualquier estancia. Su funcional diseño lo convertirá en el centro de tu proyecto.

***Indiciar en el pedido si es FULL o BICOLOR y que color es: GOLD, SILVER, COOPER, IRIDISCENT, PEARL o GUN METAL**

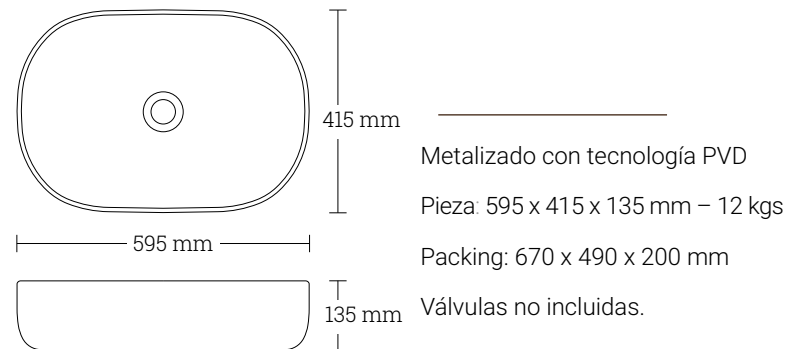

LXL01 FULL. | 480 p

Acabado metalizado.



LXL01 FULL Cooper



LXL01 FULL Silver



LXL01 FULL Gold

LARGE COLLECTION

LXL02

SERIE

26 Lavabo de líneas ligeras y muy versátiles, de uso sobre encimera, destaca su gran capacidad y altura reducida para ofrecer un estilo contemporáneo sin igual.

*Indiciar en el pedido si es FULL o BICOLOR y que color es: GOLD, SILVER, COOPER, IRIDISCENT, PEARL o GUN METAL

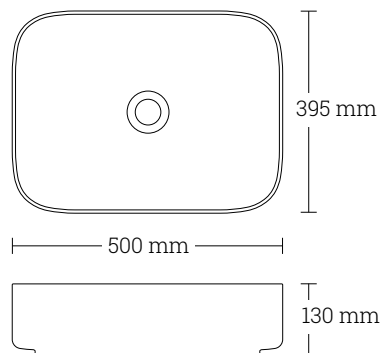

Metalizado con tecnología PVD

Pieza: 500 x 395 x 130 mm – 12 kgs

Packing: 590 x 470 x 190 mm

Válvulas no incluidas.

LXL02 FULL. | 500 p

Acabado metalizado.



LXL02 FULL Cooper



LXL02 FULL Silver



LXL02 FULL Gold

LXL02 BICOLOR. | 480 p

Acabado metalizado bicolor.



LXL02 BICOLOR Cooper



LXL02 BICOLOR Silver



LXL02 BICOLOR Gold



ACABADOS ESPECIALES PARA LAS COLECCIONES
ROUND, SQUARE Y LARGE

PEARL

IRIDISCENT

GUN METAL

CUALQUIER ACABADO EN PVD

MATE

Suplemento de + 50 € en el PVP

28

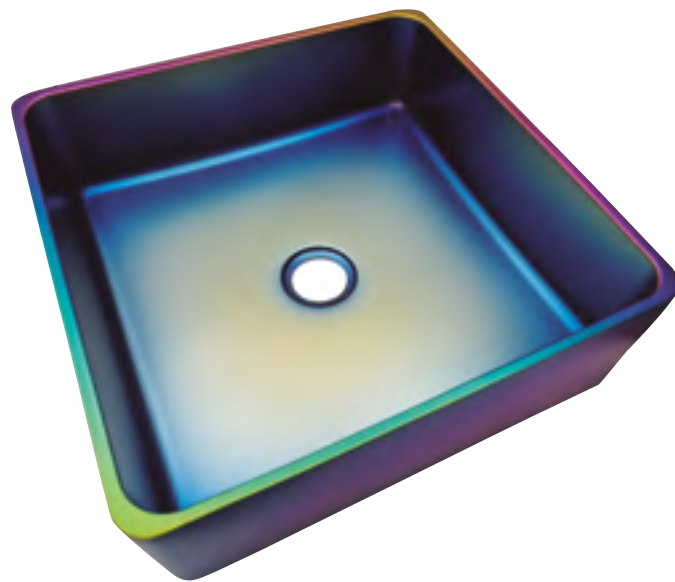

PVD INTERIOR + BORDON EXTERNO A JUEGO

**SOLO EN LAVABOS DE CERÁMICA
BLANCA**

En cualquier color: + 100 € de suplemento
en el PVP



TOILET

LXW01

SERIE

30 Un inodoro suspendido de líneas redondeadas y sofisticadas. El complemento idóneo para nuestras colecciones de lavabos.

*Indiciar en el pedido si es FULL o BICOLOR y que color es: GOLD, SILVER, COOPER, IRIDISCENT, PEARL o GUN METAL

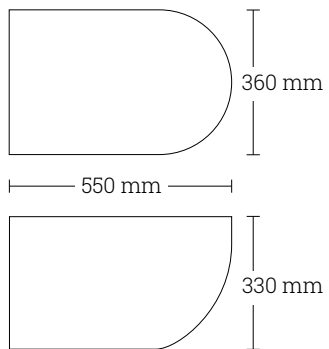

Metalizado con tecnología PVD

Pieza: 550 x 360 x 330 mm – 11 kgs

Packing: 526 x 427 x 415 mm

Válvulas no incluidas.

LXW01 BICOLOR. | 990 p

Acabado metalizado bicolor.



LXW01 BICOLOR Cooper



LXW01 BICOLOR Silver



LXW01 BICOLOR Gold



Proyecto VITERI/LAPEÑA, Casa Decor





CERAMIC

COLLECTION 15X15 | 20X20

Revestimiento METALIZADO Y LÁSER con diseños atemporales para aportar a cualquier espacio una joya en sus paredes.

CIRCLES
ROMBUS



15x15

TRIANGLE
HIDRAULIC



20x20



LUXURY te ofrece una amplia y completa gama de recubrimientos cerámicos con los efectos más elegantes, en brillo, mate, diferentes formatos, acabados de lujo y útiles prestaciones técnicas. Haz que tu proyecto destaque como nunca has podido imaginar. Si lo deseas danos tu idea de producto y te ayudamos a metalizarla.

CERAMIC COLLECTION 15X15 | 20X20

CIRCLES

COLLECTION

34 Revestimiento de formas geométricas que producen sutiles reflejos en acabados metalizados a elegir. Disponible sobre fondo blanco o negro y en dos formatos, combinable con otras cerámicas.

White. | 245 p / m²

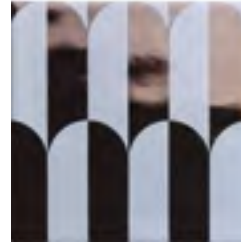

C151 15x15 cooper
C201 20x20 cooper



C151 15x15 silver
C201 20x20 silver



C151 15x15 gold
C201 20x20 gold

200 p



C15 15x15 cooper
C20 20x20 cooper

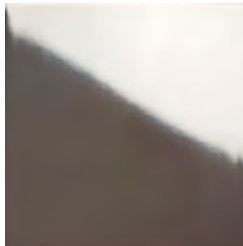

C15 15x15 silver
C20 20x20 silver

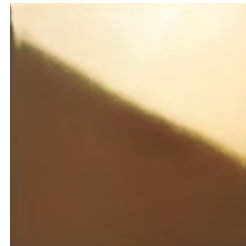

C15 15x15 gold
C20 20x20 gold

Black. | 245 p / m²

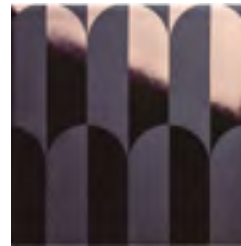

C152 15x15 cooper
C202 20x20 cooper

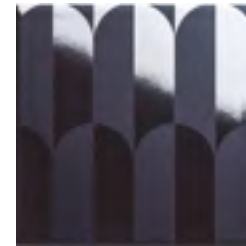

C152 15x15 silver
C202 20x20 silver

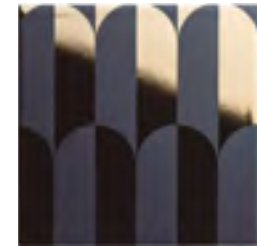

C152 15x15 gold
C202 20x20 gold



ROMBUS

COLLECTION

36 Un revestimiento con una trama que combina en cualquier espacio por su gráfica atemporal y opciones distintas de acabados en bronce, oro o plata. Disponible también con fondo blanco o negro y en dos formatos.

190 p



C15 15x15 cooper
C20 20x20 cooper

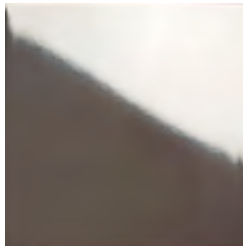

C15 15x15 silver
C20 20x20 silver

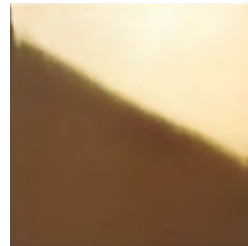

C15 15x15 gold
C20 20x20 gold

White. | 245 p / m²



C153 15x15 cooper
C203 20x20 cooper



C153 15x15 silver
C203 20x20 silver



C153 15x15 gold
C203 20x20 gold

Black. | 245 p / m²



C154 15x15 cooper
C204 20x20 cooper



C154 15x15 silver
C204 20x20 silver



C154 15x15 gold
C204 20x20 gold



CERAMIC COLLECTION 15X15 | 20X20

TRIANGLE COLLECTION

38 Original propuesta que ofrece elegancia y originalidad por igual. Su diseño, con opción de fondo blanco o negro, recrea superficies singulares que llaman la atención al observador y pueden ser combinadas con otros materiales.

White. | 245 p / m²



C155 15x15 cooper
C205 20x20 cooper



C155 15x15 silver
C205 20x20 silver



C155 15x15 gold
C205 20x20 gold

200 p



C15 15x15 cooper
C20 20x20 cooper

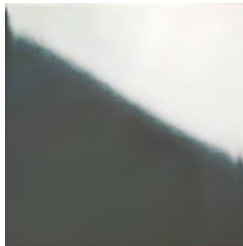

C15 15x15 silver
C20 20x20 silver

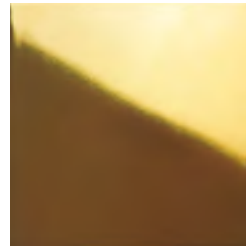

C15 15x15 gold
C20 20x20 gold

Black. | 245 p / m²

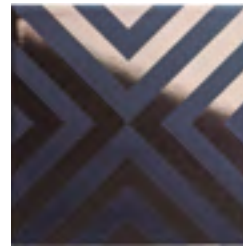

C156 15x15 cooper
C206 20x20 cooper



C156 15x15 silver
C206 20x20 silver



C156 15x15 gold
C206 20x20 gold



CERAMIC COLLECTION 15X15 | 20X20

HIDRAULIC COLLECTION

40 Aúna dos tendencias al alza: los metalizados y los hidráulicos. Se logran superficies, zonas o áreas muy llamativas, originales y personales en baños, espacios o negocios que requieran una intervención destacada.

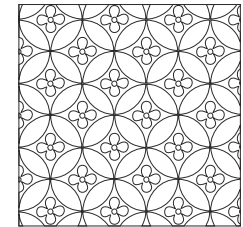
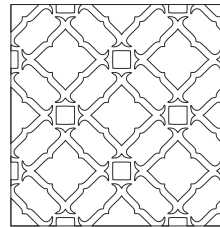
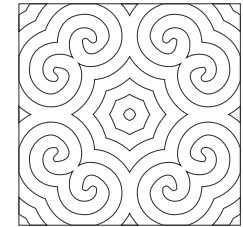
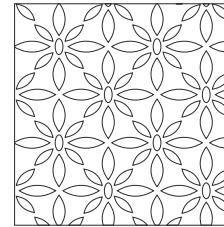
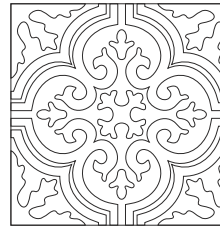
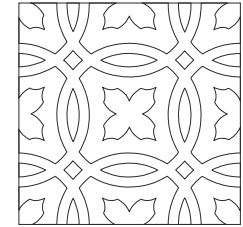
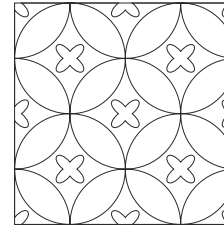



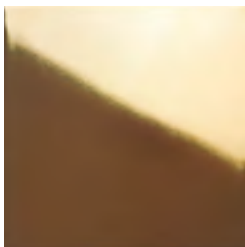

Gold. | 245 p / m²

C157 15x15 gold
C207 20x20 gold



Cooper. | 245 p / m²

C158 15x15 cooper
C208 20x20 cooper

42

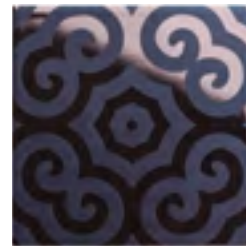
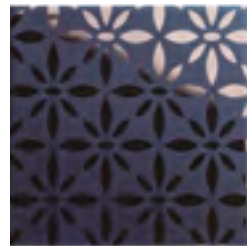
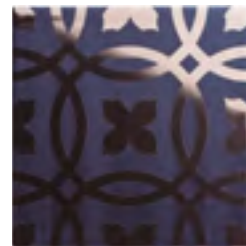
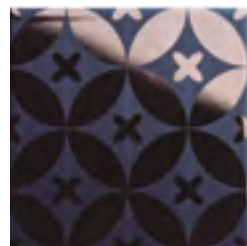
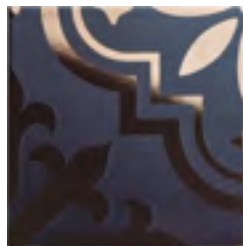

C158 15x15 cooper
C208 20x20 cooper

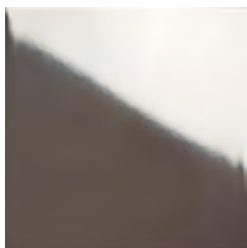

Silver. | 245 p / m²

C159 15x15 silver
C209 20x20 silver



C158 15x15 silver
C208 20x20 silver





CERAMIC

COLLECTION 29,5X90

Un gran formato con efectos metálicos y láser que harán de cualquier espacio algo singular.

GEOM JOY AIN FRESH



29,5x90

CERAMIC COLLECTION 30X90

GEOM

COLLECTION

- 46 Un gran formato que reduce las juntas, con un relieve geométrico que provocará sutiles reflejos metalizados. Muy adecuado en cualquier pared que requiera destacarse del entorno o producir un efecto sin igual.

260 p/m²

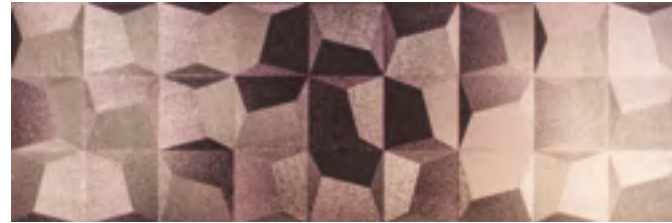

C901 30x90 cooper

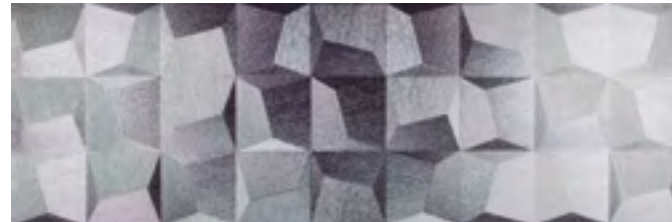

C901 30x90 silver



C901 30x90 gold



LUXURY RESORT

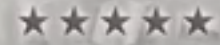

CERAMIC COLLECTION 30X90

JOY COLLECTION

48 La personalidad de un recubrimiento moderno que aporta el lujo en su justa medida. Reflejos metálicos que con un sutil relieve de las piezas recrean estancias muy personales y diferentes.

260 p / m²

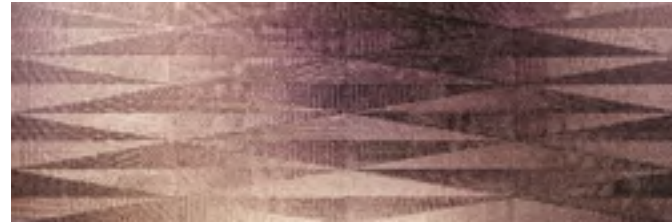

C902 30x90 cooper



C902 30x90 silver



C902 30x90 gold



CERAMIC COLLECTION 30X90

AIN COLLECTION

50 Estas piezas crean un pequeño relieve que aumenta los reflejos y crea superficies tan elegantes como resistentes. Según el acabado metálico que elijamos logramos recrear una atmósfera más moderna, chic o de lujo en nuestro proyecto.

260 p / m²

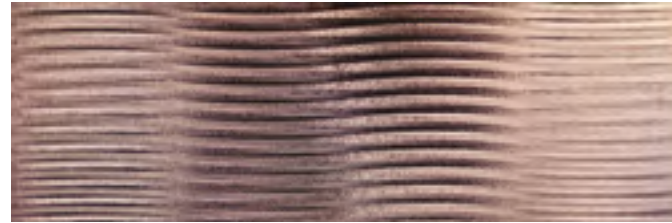

C903 30x90 cooper



C903 30x90 silver



C903 30x90 gold







LAVABOS DE PORCELANA BLANCA Y DE COLOR

El lavabo de cerámica es perfecto por su resistencia y versatilidad.

10 modelos en cerámica con 12 acabados disponibles nos da un total de 120 combinaciones y referencias en porcelana.

Colores disponibles: BLANCO BRILLO estándar y en color: BLANCO MATE, MARFIL MATE, CAPUCHINO MATE, VISÓN MATE, HORMIGÓN MATE, ROSA MATE, AZUL ÍNDICO MATE, VERDE CLARO MATE, VERDE OLIVA MATE, AZIER MATE, NEGRO MATE.

2 modelos de cerámica con relieve en blanco y uno en acabado mármol.

PORCELANA

LXPG05 LXPCG05

54

Nueva porcelana de color New color ceramic.



Medidas pieza: 455 x 365 x 150 mm

Packing: 485x395x180mm

Peso: 15 kgs

Cantidad x palet: 45 pcs



LXPG05. | 165 p
(blanco brillo estándar)

LXPCG05. | 330 p
(porcelana en color- indicar el color en el pedido)

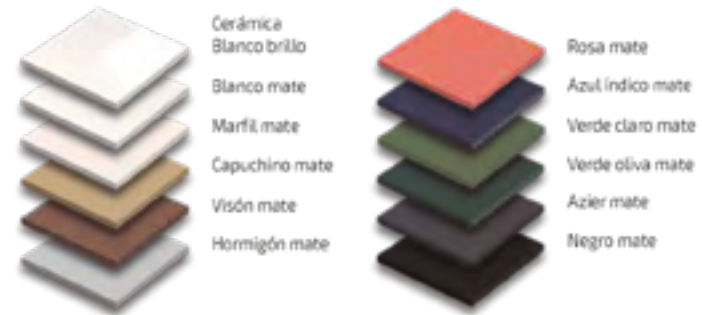



PORCELANA

LXPG06 LXPCG06

56



Medidas pieza: 370 x 170 mm

Packing: 400x400x200mm

Peso: 7 kgs

Cantidad x palet: 48 pcs



LXPG06. | 195 p

(blanco brillo estándar)

LXPCG06. | 345 p

(porcelana en color- indicar el color en el pedido)

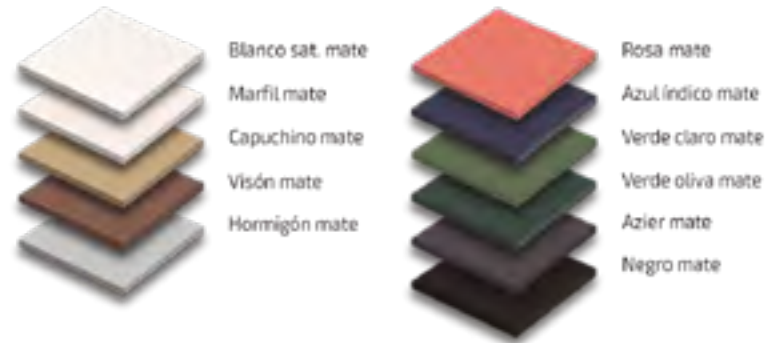

PORCELANA

LXPG07 LXPCG07



Medidas pieza: 370 x 120 mm

Packing: 400x400x150mm

Peso: 8 kgs

Cantidad x palet: 56 pcs



LXPG07. | 165 p

(blanco brillo estándar)

LXPCG07. | 315 p

(porcelana en color- indicar el color en el pedido)

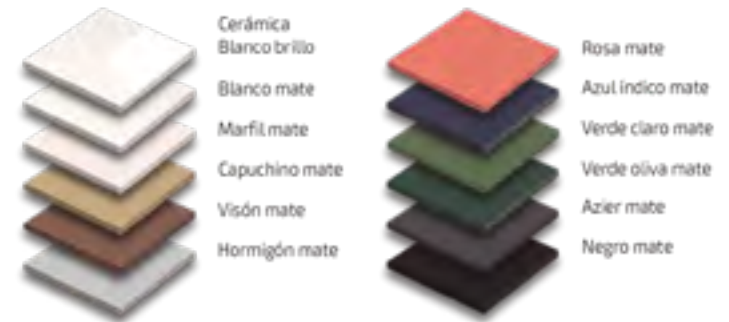

PORCELANA

LXPG08 LXPCG08

58



Medidas pieza: 455 x 325 x 135 mm

Packing: 485x355x165mm

Peso: 9 kgs

Cantidad x palet: 45 pcs



LXPG08. | 165 p
(blanco brillo estándar)

LXPCG08. | 315 p
(porcelana en color- indicar el color en el pedido)

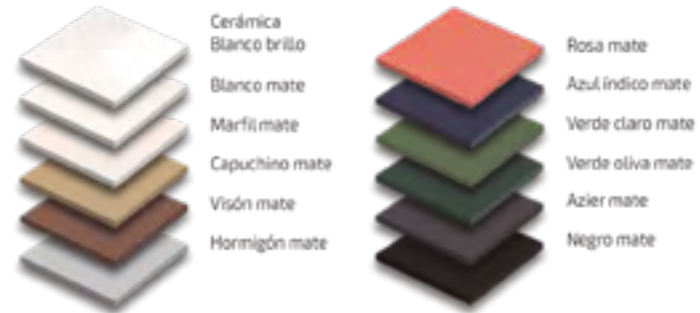



PORCELANA

LXPG10 LXPCG10

60



LXPG10. | 190 p
(blanco brillo estándar)

LXPCG10. | 360 p
(porcelana en color- indicar el color en el pedido)



Medidas de la pieza: 510 x 380 x 130 mm

Packing: 540x410x160mm

Peso: 15 kgs

Cantidad x palet: 45 pcs

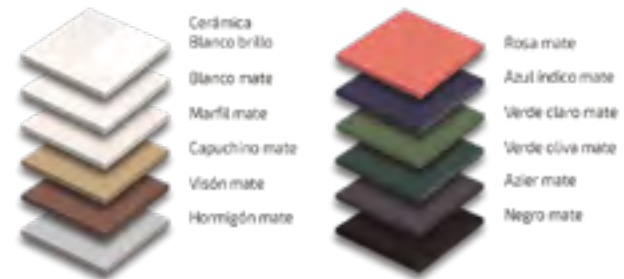

PORCELANA

LXPG11

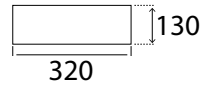
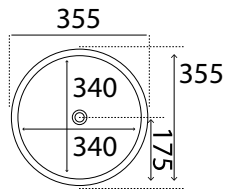

Medidas pieza: 355 mm x 130 mm

Packing: 385x160mm

Peso: 8 kgs

Cantidad x palet: 40 pcs



LXPG11. | 280 p
(blanco brillo estándar)



PORCELANA

LXPG12

LXPGC12

62



LXPG12. | 190 p
(blanco brillo estándar)

LXPGC12. | 390 p
(porcelana en color- indicar el color en el pedido)



Medidas pieza: 280 x 280 x 100 mm

Packing: 310x310x130mm

Peso: 7 kgs

Cantidad x palet: 100 pcs

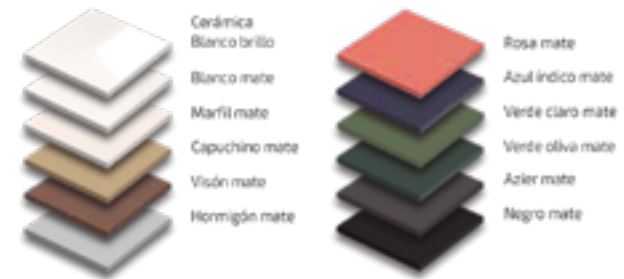

PORCELANA

LXPG13 LXPGC13



Medidas pieza: 290 x 100 mm

Packing: 320x320x130mm

Peso: 6 kgs

Cantidad x palet: 100 pcs



LXPG13. | 170 p

(blanco brillo estándar)

LXPGC13. | 325 p

(porcelana en color- indicar el color en el pedido)

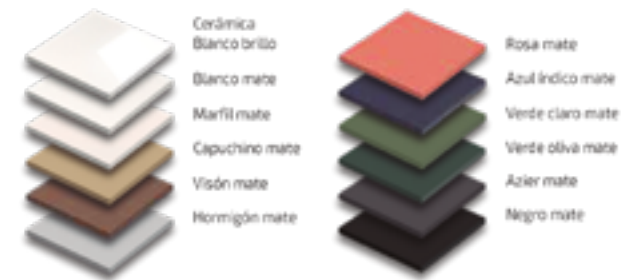

PORCELANA

LXSSG03

LXSSCG03

64

Lavabo para encastrar.



Medidas pieza: 500 x 340 x 160 mm

Packing: 530x370x190mm

Peso: 12 kgs

Cantidad x palet: 35 pcs



LXSSG03. | 380 p
(blanco brillo estándar)

LXSSCG03. | 525 p
(porcelana en color- indicar el color en el pedido)

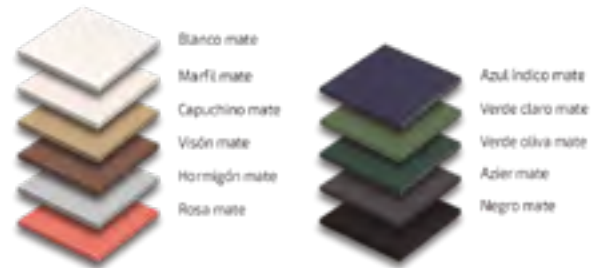

PORCELANA

LXPRG18

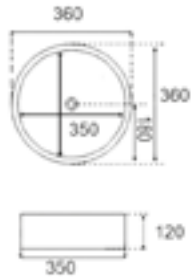

Medidas pieza: 360 x 120 mm

Packing: 390x390x150mm

Peso: 9 kgs

Cantidad x palet: 40 pcs



LXPRG18. | 280 p

PORCELANA

LXSSG04 LXSSCG04

66



Medidas pieza: 415 x 125 mm

Packing: 445x445x155mm

Peso: 7 kgs

Cantidad x palet: 45 pcs



LXSSG04. | 345 p
(blanco brillo estándar)

LXSSCG04. | 480 p
(porcelana en color- indicar el color en el pedido)

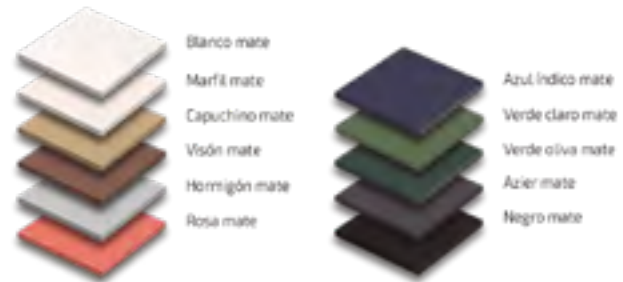



PORCELANA

LXPRG16

68

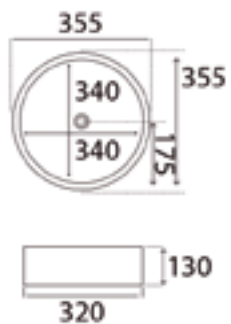

Medidas pieza: 355 x 130 mm

Packing: 385x385x160mm

Peso: 8 kgs

Cantidad x palet: 40 pcs



LXPRG16. | 280 p

PORCELANA

LXPRG17

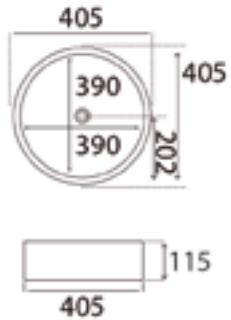

Medidas pieza: 405 x 115 mm

Packing: 435x435x145mm

Peso: 8 kgs

Cantidad x palet: 25 pcs



LXPRG17. | 325 p





LAVABOS EN ACABADO CEMENTO

El acabado cemento es siempre sinónimo de elegancia natural. Formas puras y sencillas con un acabado sedoso. Acabados con tecnología hidrorrepelente.

ACABADO CEMENTO

LXZG04

72



Medidas pieza: 415 x 125 mm

Packing: 445x445x155mm

Peso: 7 kgs

Cantidad x palet: 45 pcs



LXZG04. | 350 p

ACABADO CEMENTO

LXZG05

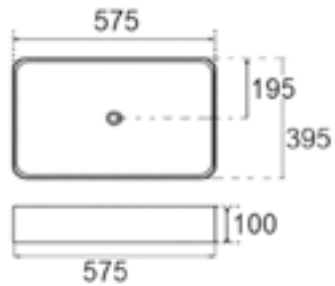

Medidas pieza: 575 x 395 x 100 mm

Packing: 605x425x130mm

Peso: 7 kgs

Cantidad x palet: 30 pcs



LXZG05. | 670 p

ACABADO CEMENTO

LXZG06

74

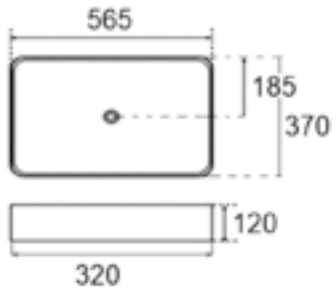

Medidas pieza: 565 x 370 x 120 mm

Packing: 595x400x150mm

Peso: 6 kgs

Cantidad x palet: 30 pcs



LXZG06. | 670 p

ACABADO CEMENTO

LXZG07

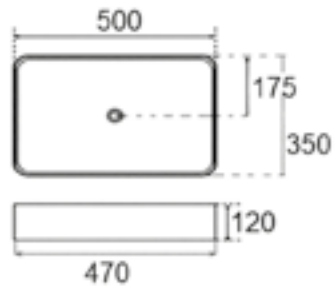

Medidas pieza: 500 x 350 x 120 mm

Packing: 530x380x150mm

Peso: 6 kgs

Cantidad x palet: 30 pcs



LXZG07. | 695 p

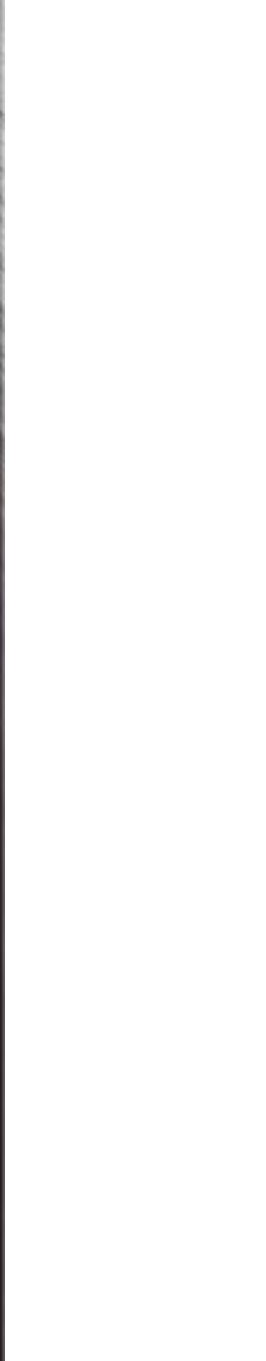



LAVABOS DE ALUMINIO, ALUMINIO ANONIZADO ANTRACITA, ALUMINIO E INOX EN PVD

Los lavabos de acero inoxidable y de aluminio, aportan una evolución conceptual y técnica al proyecto en desarrollo.

El aluminio, como material noble aporta elegancia y calidad, y su peso ligerísimo, es siempre una ventaja en cualquier situación. Disponibles en versiones de sobreencimera y de encastre y cada modelo en 9 posibles acabados: en aluminio natural, aluminio anonizado antracita y en 6 colores de PVD, tanto en aluminio como en acero inox.

METAL (ALUMINIO)

LXMRXG14

LXMRAG14

LXMRPVD14

78



Medidas pieza: 360 x 120 mm

Packing: 390x390x150mm

Peso: 2,5 kgs

Cantidad x palet: 45 pcs



LXMRXG14. | 335 p
(Acero natural)

LXMRPVD14 . | 900 p (en cualquier
acabado PVD)

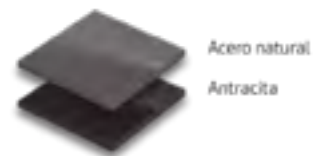

LXMRAG14. | 490 p
(Antracita)



METAL (ALUMINIO)

LXMRXG14E

LXMRAG14



Lavabo para encastrar.



Medidas pieza: 360 x 360 x 112 mm

Packing: 390x390x142mm

Peso: 2,5 kgs

Cantidad x palet: 45 pcs



BKMRXG14E. | 350 p
(Acabado acero natural)

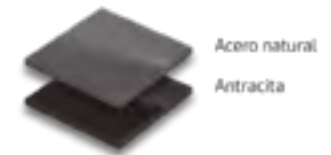

BKMRAG14. | 498 p
(Acabado antracita)

METAL (ACERO INOXIDABLE)

LXMRBRPVDGM2

Acero inoxidable pulido a mano en acabado PVD Gun Metal.

80

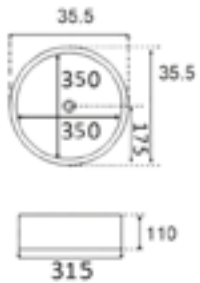

Medidas pieza: 355 x 110 mm

Packing: 385x14mm

Peso: 5 kgs

Cantidad x palet: 30 pcs

BKMRBRPVDGM2. | 795 p

METAL (ACERO INOXIDABLE)

LXMRBRPVDOR1

Acero inoxidable pulido a mano en PVD Oro.

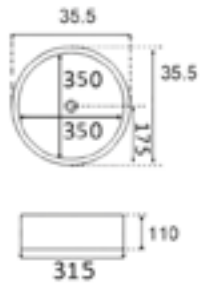

Medidas pieza: 355 x 110 mm

Packing: 385x140mm

Peso: 5 kgs

Cantidad x palet: 30 pcs



BKMRBRPVDOR1. | 795 p

METAL (ACERO INOXIDABLE)

LXMRPVDC03

Lavabo metálico solo disponible en acabado PVD cobre.

82

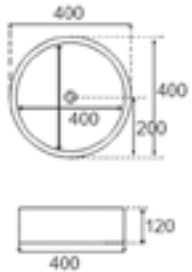

Medidas pieza: 400 x 120 mm

Packing: 430x430x150mm

Peso: 5 kgs

Cantidad x palet: 30 pcs



BKMRPVDC03 | 775 p

METAL (ACERO INOXIDABLE)

LXMQPVDC04

Lavabo metálico solo disponible en acabado PVD cobre.

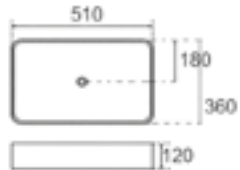

Medidas pieza: 510 x 360 x 120 mm

Packing: 540x390x150mm

Peso: 5 kgs

Cantidad x palet: 30 pcs

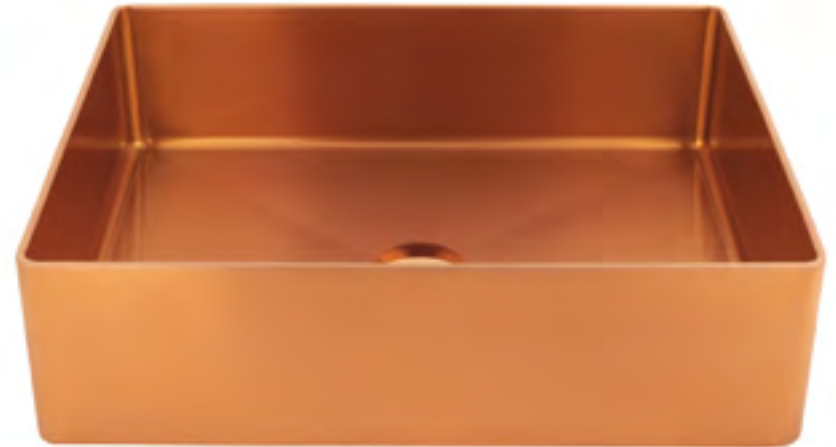

BKMQPVDC04. | 795 p

METAL (ALUMINIO)

LXMQXG15

LXMQAG15

LXMQPVD15

84



Medidas pieza: 360 x 360 x 112 mm

Packing: 390x390x142mm

Cantidad x palet: 45 pcs



LXMQXG15. | 350 p
(Acabado acero natural)

LXMQPVD15. | 900 p (en cualquier
acabado PVD)

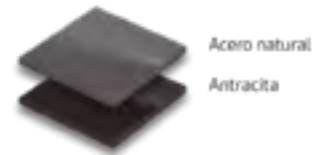

LXMQAG15. | 498 p
(Acabado antracita)

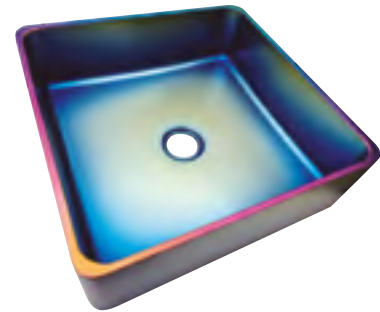

METAL (ALUMINIO)

LXMQXG15E

LXMQAG15E

Lavabo para encastrar.



Medidas pieza: 360 x 360 x 112 mm

Packing: 390x390x142mm

Peso: 2,5 kgs

Cantidad x palet: 45 pcs



LXMQXG15E. | 335 p
(Acabado acero natural)

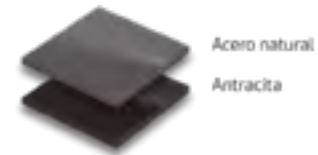

LXMQAG15E. | 510 p
(Acabado antracita)



ESTRUCTURAS Y ACCESORIOS

86

Estructuras en NEGRO MATE totalmente a MEDIDA. Disponemos de 8 medidas estándar pero se pueden hacer totalmente A MEDIDA. Crea tu propia estantería ó estructura soporte para el lavabo o lavabos que desees poner en tu proyecto.

COMPLEMENTOS Y ACCESORIOS



Estructura Black 2.0

LXEST50NE. | **415 p** (50 x 45 x 80 cm)

LXEST60NE. | **440 p** (60 x 45 x 80 cm)

LXEST70NE. | **460 p** (70 x 45 x 80 cm)

LXEST80NE. | **485 p** (80 x 45 x 80 cm)

LXEST90NE. | **515 p** (90 x 45 x 80 cm)

LXEST100NE. | **535 p** (100 x 45 x 80 cm)

LXEST120NE. | **560 p** (120 x 45 x 80 cm)

LXEST140NE. | **580 p** (140 x 45 x 80 cm)







LXVALCER. | 58 p
Válvula click-clack cerámica



LXVALPUSH. | 52 p
Válvula click-clack



LXVALC. | 75 p
Válvula click-clack color



LXVALABS. | 40 p
Válvula eco ABS vertical
click-clack con rebosadero



LXVALSIFNE. | 115 p
Conjunto válvula click-clack
+ sifón metal negro click-clack
con rebosadero



LXVALSIFBL. | 115 p
Conjunto válvula click-clack
+ sifón metal blanco



LXVALPUSHSIF. | 65 p
Conjunto válvula click-clack
+ sifón plástico cromado



LXVALPUSHSIFLT. | 65 p
Conjunto válvula click-clack
+ sifón plástico cromado



LXVALSIFNE. | 50 p
Conjunto válvula click-clack
+ sifón metal negro click-clack
con rebosadero



LXSOP81. | 285 p (81 x 46 x 18 cm)
LXSOP101. | 285 p (101 x 46 x 18 cm)
LXSOP120. | 285 p (120 x 46 x 18 cm)
Conjunto kit soporte Latón

VÁLVULAS

95 p

Acabado metalizado.



90

Metalizado con tecnología PVD

Pieza: Medidas estándar

Packing: 70 x 93 x 70 mm

ACABADOS	REFERENCIA
ORO	VALPVDGOLD
COBRE	VALPVDDBZ
PLATA	VALPVD SILV
GUNMETAL	VALPVDGM
IRIDISCENTE	VALPVDIRID

PACKING

15x15

- 15 piezas / caja
- Peso aprox 5 kg/caja
- 0,33 m²

20x20

- 15 piezas / caja
- Peso aprox 8 kg/caja
- 0,33 m²

29,5x90

- 4 piezas / caja
- Peso aprox 24 kg/caja
- 1,06 m²



INFORMACIÓN TÉCNICA

ARCO DE PLASMA y SPUTERING: RECUBRIMIENTO MEDIANTE CAPAS DE METAL.

LUXURY utiliza la deposición física de vapor en capa fina metálica nanométrica en alto vacío, de metal titanio y sus compuestos derivados de gases reactivos para crear diferentes acabados.

Creamos productos revestidos de capas de metal anticorrosivo, termoestables, duros e inalterables a agentes de limpieza normales.

Como cualquier metal, es agredido por ácidos fuertes y oxidantes fuertes, siempre con un tiempo largo de exposición. Para ácidos, bases y oxidantes débiles nuestros metalizados no son atacables.

La superficie es resistente, aunque **se recomienda no utilizar estropajos o bayetas agresivas para su limpieza.** Como cualquier metal es rallado por la sílice o arena. **La limpieza en la superficie de manchas de grasa o huellas digitales es eliminada fácilmente con un trapo mojado con agua o con el limpiador utilizado en el hogar.**

Nuestras superficies son resistentes a:

- **Productos de limpieza** tipo: CIF, VIAKAL, TENN, etc. (No se observan problemas después de 24 horas de exposición).
- Ensayo de **variación de temperatura: resiste.**
- Ensayo al **impacto, dependiendo de la intensidad del mismo, puede causar roturas.**
- Ensayos de características físico-químicas disponibles.

ESPECIFICACIONES	RESULTADO	NORMA
UNE-Resist. Alcalis	Satisfactorio	UNE67001
UNE-Etanol 95%	Satisfactorio	UNE67001
UNE-Etanol 50%	Satisfactorio	UNE67001
UNE-Acetona	Satisfactorio	UNE67001
UNE-CCL4	Satisfactorio	UNE67001
UNE-NACL4 10%	Satisfactorio	UNE67001
UNE-Tolueno	Satisfactorio	UNE67001
UNE-Tricloroetileno	Satisfactorio	UNE67001
UNE-H2O2 3%	Satisfactorio	UNE67001
UNE-Cítric 10 %	Satisfactorio	UNE67001
UNE-AgNO3 10g/l.	Satisfactorio	UNE67001
UNE-Azul metil 5g/l.	Satisfactorio	UNE67001
UNE-Tinta Yodo 13g/l.	Satisfactorio	UNE67001
UNE-Tinta azul	Satisfactorio	UNE67001
NF-Eosin 10g/l.	Ausencia coloración	NFD14508
NF-KMnO4 10g/l.	Mancha	NFD14508
NF-H2O2 20 Vol.	AA	NFD14508
NF-Lejía 45/50° clor.	AA	NFD14508

Abrasión s/GCS 5-0001 = Después de 500 vaivenes, inalterado.
Adherencia revestimiento (s/n UNE 19-709) = Inalterado.
Espesor de capa (en micras) = 0,37

DECORACIÓN METALIZADA POR ARCO CATÓDICO Y SPUTERING.

La deposición en fase vapor, conocida como P.V.D. (Physical Vapour Deposition), es un **término que engloba cualquier proceso de aumento de una película de recubrimiento metálico en un ambiente de vacío, que implique la deposición de átomos o moléculas** sobre una superficie.

De las distintas técnicas de PVD que existen en el ámbito de los tratamientos superficiales, a nivel decorativo cabe **destacar el proceso de PVD mediante arco eléctrico o magnetrón.** Consiste en la evaporación de un metal puro o aleación sobre la pieza a recubrir (superficie). En la cámara del reactor previamente se obtiene un grado de vacío del orden de 5-10 mbar. La deposición puede producirse en una atmósfera reactiva o inerte y es preferible que la superficie se mantenga a temperatura para incrementar los valores de adherencia.

Nuestros lavabos, recubrimientos y otros objetos son producidos en LUXURY utilizando el proceso de evaporación por arco catódico, en el cual generamos un arco eléctrico con alta corriente y bajo voltaje para erosionar un electrodo catódico sólido.

Nuestra aplicación con acabados Oro, Plata o Bronce, son acabados en reactores de PVD (Deposición Física de Vapor) de desarrollo e innovación de LUXURY.

El P.V.D. es una tecnología totalmente limpia y ecológica en su fabricación ya que no usa ninguna fuente de calor, ni productos químicos, con lo cual es totalmente respetuosa con el medio ambiente.

IMPRESIÓN DIGITAL CERÁMICA DE ALTAS PRESTACIONES.

La impresión digital Inkjet es, básicamente, la tecnología de chorro de tinta aplicada al acabado de baldosas cerámicas. La personalización por el diseñador o arquitecto puede ser del 100% con un sinfín de posibilidades cromáticas con las que personalizar los recubrimientos cerámicos.

Uno de los últimos avances que se ha incorporado es la tecnología HD. Alta Definición que aporta mayor realismo, precisión y excelencia a cada pieza. Creando diseños ricos en detalles y con un cromatismo sin precedentes.

De este modo, LUXURY puede hacer realidad cualquier diseño personalizando el recubrimiento según las necesidades del cliente o del proyecto. Los principios sostenibles de la impresión digital son por el menor uso de tintas a la hora de imprimir el diseño, ya que se puede conseguir una gran variedad de colores sin tener que preparar cada uno de los colores por separado. En esta línea, se consume menos materias primas y se reduce el uso de agua y electricidad.

¿Empezamos tu proyecto?

DECORACIÓN MEDIANTE LÁSER.

La decoración láser es una novedosa forma de decorar lavabos, grifos, baldosas cerámicas, cristal y otros materiales. En un principio, el láser se utilizaba únicamente en el marcaje, pero desde hace unos años, tanto empresas como proyectos de investigación en universidades españolas han hecho hincapié en tratar de decorar con esta técnica.

Son pocas las marcas y empresas que por ahora han apostado por este tipo de decoración. España es pionera a la hora de grabar diseños y marcar piezas que pueden tener volumen o relieves distintos.

- Decoración por barrido

Este tipo de decoración, conocida como BMP, es siempre una imagen en blanco y negro donde el láser incide únicamente en los puntos del dibujo en negro. Según la resolución de la imagen, el barrido incide con más puntos de calor o menos.

La decoración en barrido se utiliza principalmente en piezas con esmaltes, porcelánicos y granillas pulidas. En el porcelánico, por el choque térmico, hace unas micro grietas que quitan la parte superficial del esmalte pudiéndose apreciar sutilmente el blanco de la pieza. Y en las granillas pulidas, quita totalmente el pulido de las mismas con lo que se consigue un efecto brillo/mate que según la incidencia de la luz el diseño es muy sutil.

- Decoración por incisión

Se trata de un tipo de incisión vectorial procesado por archivos en DXF, este tipo de decoración se usa para grabar diseños donde haya que profundizar en las baldosas cerámicas o material. Estos diseños han de ser lineales ya que el láser concentra toda su potencia en un único punto donde recorre la pieza cerámica.

- Decoración por pigmentación

Esta decoración es muy novedosa en el mercado, se utiliza para decorar piezas de pavimento urbano, ya que son imposibles de decorar con técnicas convencionales. LUXURY consigue, mediante esta coloración con pigmento cerámico en láser, una tonalidad negra capaz de decorar cualquier tipo de pieza.

Una característica muy importante de las decoraciones en láser es que la grabación se realiza sobre piezas ya acabadas, con lo que no vuelven a pasar por el horno y por lo tanto no destonifica o cambia de color la pieza original, por lo que siempre se puede combinar piezas decoradas y piezas sin decorar.

Recalamos la personalización total y única en esta forma de decorar. LUXURY ha realizado proyectos de gran envergadura donde los arquitectos, interioristas y artistas han personalizado integralmente sus obras.

Gracias a esta técnica decorativa, donde la pieza se graba una a una, LUXURY consigue un nuevo hito en la decoración puesto que no existe pedido mínimo.

PRECAUCIONES Y RECOMENDACIONES DE USO

PRODUCTO ESPECIAL

Este producto, debido a su fabricación artesanal y al uso de materiales especiales en su elaboración (piedras naturales, vidrio, metales, resinas, cerámica, etc.) **puede presentar variaciones de calibre, textura, diseño y tono.**

Estas variaciones, que son normales, dan al producto una personalidad propia, embelleciendo las piezas, haciéndolas irrepetibles y aportando unas características únicas. Por todo ello, **no se admiten reclamaciones por estos motivos.**

INSTALACIÓN

Para su colocación recomendamos que:

- Las **piezas han de ser manipuladas con cuidado para evitar rayados.**
- Las **piezas han de estar secas y limpias.**
- Emplear el **adhesivo ELASTICER (FIXCER o similar) para una correcta fijación.**
- **Evitar que los restos de material de colocación endurezcan y queden adheridos a la superficie de las piezas.**

LIMPIEZA SUPERFICIAL

Para limpiar los restos de material de colocación antes de que hayan endurecido, **usar una esponja y abundante agua LIMPIA.**

En **limpiezas posteriores o sucesivas se recomienda la utilización de una bayeta suave húmeda y jabón neutro, evitando siempre el uso de detergentes enérgicos o productos y elementos de limpieza abrasivos que podrían causar efectos irreversibles en las piezas.**

CORTE DE PIEZAS

Para **cortar las piezas de vidrio o cerámica se recomienda emplear un cortador de disco refrigerado por agua.**

NO SE ACEPTARÁN RECLAMACIONES DE PIEZAS SI NO SE HAN TENIDO EN CONSIDERACION LAS ADVERTENCIAS E INDICACIONES.

CONDICIONES DE VENTA

CONSIDERACIONES PREVIAS:

El cliente reconoce y acepta el contenido de las presentes Condiciones Generales de Venta aplicables a todos los pedidos que curse a LUXURY COMERCIO INTERNACIONAL S.L. (en adelante la EMPRESA)

PRECIOS:

94

Los precios de esta tarifa están en puntos (p). El valor del punto puede cambiar sin previo aviso. LA EMPRESA se reserva el derecho de proceder a dichos cambios, así como de modificaciones de producto o de diseño del mismo si lo considera necesario sin previo aviso ni comunicación especial a los clientes, por lo que se recomienda consultar siempre antes de confirmar el pedido el valor vigente del punto en ese momento. Los precios que aparecen son precios de venta al público recomendados y NO INCLUYEN EL IVA, ni tampoco la instalación. La EMPRESA no aceptará anulaciones de pedidos transcurridas 24 horas de su recepción. La documentación fotográfica y/o diseño técnico reproducidos en los listados, catálogos, folletos y demás instrumentos publicitarios tienen valor indicativo, por lo que el cliente no podrá acogerse a ellos en caso de posibles quejas por disconformidad o diferencia con los productos suministrados. Dicho material es propiedad intelectual de la empresa y NO SE PODRÁ reproducir o copiar sin autorización expresa de la Empresa.

En los precios de esta tarifa están incluidos los portes y embalajes, siempre y cuando el valor neto de mercancía supere 300 € en la España peninsular y 750 € resto unión europea continental. Para los pedidos que no alcancen dicha cifra, se procederá a facturar 35 euros de contribución en el porte en España y en la UE 100 €.

Resto de países y territorios, ISLAS y zonas extracomunitarias o con acuerdos y aranceles propios, a consultar.

PLAZO DE ENTREGA:

Nuestros plazos son orientativos, por lo que cualquier retraso en la expedición no será motivo de reclamación o indemnización alguna.

ROTURAS EN TRANSPORTE:

El cliente es responsable de inspeccionar los posibles daños que haya podido sufrir el material imputable al transporte. Si se detecta rotura o deterioro en el embalaje debe notificarlo al comercial y a LA EMPRESA en un plazo máximo de 24 horas.

DEVOLUCIONES:

No se admitirán devoluciones de material que no esté presente en la tarifa actual y que no hayan sido previamente notificadas por su parte y aceptadas por nuestro departamento comercial. Se deberá indicar siempre el número de factura. La devolución deberá mantener el embalaje original en perfecto estado. En todos los casos se aplicarán los cargos necesarios para reponer el producto en perfectas condiciones para su reventa, aplicando siempre en las devoluciones no responsabilidad de la empresa, una DEPRECIACIÓN del 20% mínimo en concepto de costes de manipulación y gestión.

INCIDENCIAS en el producto (presumiblemente responsabilidad de la EMPRESA): Las incidencias deberán ir acompañadas siempre del número de albarán o factura original y un archivo gráfico ya sea en foto o video de la incidencia. No se admitirán las incidencias que sean imputables A UN MAL USO o MANTENIMIENTO del producto que haya degenerado en su depreciación, rotura o mal estado. LA EMPRESA se reserva el derecho de aceptar o no dicha reclamación según sea la naturaleza de cada caso y las pruebas y datos aportados.

CONDICIONES DE PAGO:

A consultar. En caso de impago, la empresa se reserva el derecho a ejercer las acciones que le correspondan y a retener los pedidos en curso hasta solucionar los efectos pendientes más los gastos generados por dicha devolución.

GARANTÍA:

Los productos suministrados por LA EMPRESA. están garantizados de acuerdo a lo establecido en la normativa europea vigente. Se considerarán válidas aquellas reclamaciones efectuadas por escrito en los cinco días siguientes a la entrega de la mercancía. La garantía de LA EMPRESA no cubrirá el deterioro del producto imputable a una instalación, manipulación o uso inadecuado del mismo.

LEGISLACIÓN Y JURISDICCIÓN:

Las partes acuerdan expresamente someter las controversias que entre ellas pudiesen surgir de la aplicación o interpretación de los contratos que las vinculen, a los juzgados y tribunales de SANTA PERPETUA DE MOGODA, Barcelona. La legislación aplicable será la española, con expresa exclusión a cualquier otra que pudiera ser de aplicación. En el momento de cursar un pedido el cliente acepta y se somete a las condiciones anteriores.



Luxury

LAVABOS Y CERÁMICA EN PVD

**COMERCIO Y DISEÑO DEL VALLÉS s.l.u
(COYDI)**

NIF: B62494703

C/ Pau Clarís 18, Planta 2 Puerta 5
08130- Santa Perpètua de Mogoda
(BARCELONA) ESPAÑA

Web: www.coydi.com

Email: comercial@coydi.com

Teléfono de contacto: (0034) 663870493