



Luxury
LAVABOS ET CÉRAMIQUES EN PVD

INDEX

05 Qu'est-ce que LUXURY?

07 Technologie PVD

08 Structure du catalogue

12 Lavabos et céramiques en PVD

14 Sanitary

14 Round Collection

15 LXR01 Serie

16 LXR02 Serie

18 LXR03 Serie

20 Square Collection

22 LXC02 Serie

23 LXC03 Serie

24 Large Collection

25 LXL01 Serie

26 LXL02 Serie

29 Finitions spéciales

30 BKW01

32 Ceramic

33 Ceramic Collection 15x15 | 20x20

34 Circles

36 Rombus

39 Triangle

40 Hidraulic

44 Ceramic Collection 30x90

46 Geom

48 Joy

50 Ain

52 Lavabos en porcelaine blanche et colorée

52 Porcelaine

54 LXPG05 - LXPCG05

56 LXPG06 - LXPCG06

57 LXPG07 - LXPCG07

58 LXPG08 - LXPCG08

60 LXPG10 - LXPCG10

61 LXPG11

62 LXPG12 - LXPGC12

63 LXPG13 - LXPGC13

64 LXSSG03 - LXSSCG03

65 LXPRG18

66 LXSSG04 - LXSSCG04

68 LXPRG16

69 LXPRG17

70 Lavabos en finition ciment

72 LXZG04

73 LXZG05

74 LXZG06

75 LXZG07

76 Lavabos en aluminium, aluminium anodisé anthracite et aluminium en pvd PVD

78 Métal

78 LXMRXG14 - LXMRAG14 - LXMRPVD14

79 BKMRXG14E - BKMRAG14

80 LXMRBRPVDGM2

81 LXMRBRPVDOR1

82 LXMRPVDCO3

83 LXMQPVDCO4

84 LXMQXG15 - LXMQAG15 - LXMQPVD15

85 LXMQXG15E - LXMQAG15E

86 Compléments et accessoires

90 Valves et packing

91 Informations techniques

93 Précautions et recommandations d'utilisation

94 Conditions générales de vente



QU'EST-CE QUE LUXURY?



LUXURY est une marque **RÉSERVÉE** aux professionnels.

LUXURY est née d'une passion pour les concepts et les personnes.

Du **magnétisme et de l'attrance extrême** que nous avons pour la **beauté intemporelle et la qualité totale**.

De **l'obsession** pour les détails qui font la différence, les **processus artisanaux et les projets personnalisés**.

Nous ne voulons discriminer personne, **mais tout le monde n'ose pas choisir un chemin différent**.

À tous nos clients, **merci de croire qu'il y a une âme dans les formes**, au reste, **merci de nous appeler bizarres et de nous rendre spéciaux**.

QUI SOMMES-NOUS ?

Nous sommes **des romantiques fous** dans un secteur plein de nombres, de groupes et de chiffres qui n'ont rien à voir avec **l'illusion et l'énergie que nous aimons projeter dans tout ce que nous faisons et chez les gens qui nous entourent**.

Nous sommes très heureux de pouvoir la **partager et de pouvoir vivre ensemble les sensations de créer et de proposer des produits conçus de manière intégrale** pour le plaisir des clients qui les achètent.



TECHNOLOGIE PVD

(qualité et résistance maximales)

Nous revendiquons la **beauté des métaux** à travers notre collection de lavabos, de carreaux de céramique et de tout objet auquel vous souhaitez donner une finition métallique.

Les dernières tendances décoratives véhiculent luxe, élégance et reflets métalliques. **LUXURY** est l'une des rares entreprises au niveau international qui permet, grâce à l'utilisation des dernières technologies.

Métalliser, décorer au laser ou **imprimer** n'importe quelle image sur des **objets** auxquels on n'aurait jamais pensé auparavant pour des projets publics ou résidentiels n'a jamais été aussi facile et accessible.



Sanitary

Design, élégance et **exclusivité** dans des pièces qui se distinguent et se démarquent dans tout espace, public ou privé. Ils feront de la salle de bains un endroit distingué dans lequel ils lui donneront une importance particulière. Des centaines de décorateurs d'intérieur et d'architectes utilisent déjà nos lavabos, à l'esthétique et aux performances élevées, dans leurs projets.



Ceramic

Large gamme de revêtements céramiques de **différentes couleurs, textures et formats** qui feront ressortir **votre projet de manière unique et élégante**, en offrant un haut degré de personnalisation des surfaces.



Projects

Avec plus de 15 ans d'expérience et l'utilisation des dernières technologies en matière de **métallisation, de conception laser** et de **personnalisation numérique**, nous pouvons vous aider dans **votre projet, qu'il s'agisse d'un projet de design, de produit ou d'aménagement intérieur**. Vous serez surpris par les nombreuses possibilités !

STRUCTURE DU CATALOGUE · TYPOLOGIE DE LAVABOS



LAVABOS EN P.V.D.

La technologie **P.V.D.** (Physical Vapor Deposition) est une **technologie propre et respectueuse de l'environnement**, qui utilise la nanotechnologie pour produire des finitions métalliques **brillantes ou mates** et dans **n'importe quelle finition métallique**, en étant capable de recouvrir la pièce totalement ou partiellement.

Cette technologie **donne aux surfaces métallisées des caractéristiques de durabilité et de résistance élevées.**

LAVABOS EN CÉRAMIQUE BLANCHE ET COLORÉE

Une grande variété de styles et une large gamme dans un matériau classique pour les lavabos. Possibilité de les réaliser en 12 couleurs pour renforcer la personnalité et la différenciation de votre projet.



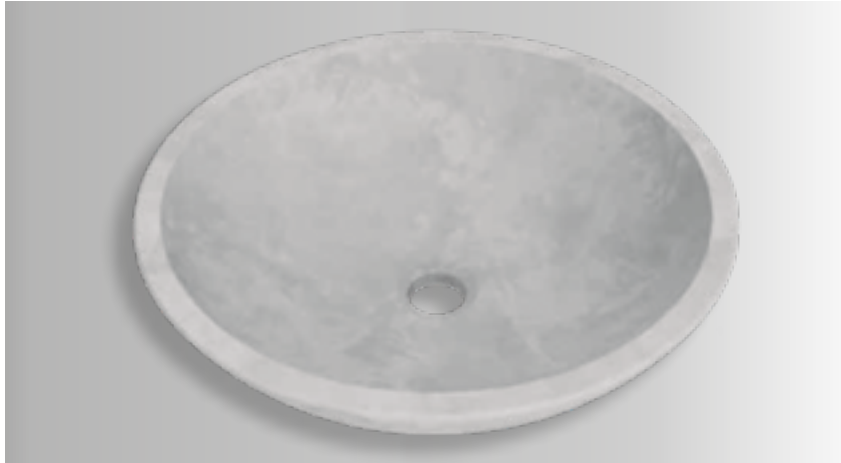

LAVABOS FINIS AU CIMENT

Matériau technique qui imite le ciment, idéal pour certains environnements plus rustiques ou naturels.



LAVABOS EN MÉTAL

Probablement le lavabo le plus léger du marché. La polyvalence de ce matériau nous permet de le présenter en 4 formats : aluminium naturel, aluminium anthracite de l'alliage lui-même et en aluminium et l'acier 5 couleurs PVD : GOLD, COOPER, SILVER, GUNMETAL et IRIDISCENT. Légèreté et élégance combinées dans un produit noble de grande qualité.



TECHNOLOGIE P.V.D.

La technologie **P.V.D.** (Physical Vapor Deposition) est une **technologie propre et respectueuse de l'environnement**, qui utilise la nanotechnologie pour produire des finitions métalliques **brillantes ou mates** et dans **n'importe quelle finition métallique**, en étant capable de recouvrir la pièce totalement ou partiellement.

Cette technologie **donne aux surfaces métallisées des caractéristiques de durabilité et de résistance élevées.**



LASER

La technologie LASER nous permet d'apporter des effets, des personnalisations et des changements de texture à n'importe quel type de produit. et les changements de texture de tout produit ou surface. C'est une excellente occasion de créer votre produit personnalisé, quelque chose de nouveau et de très innovant.

Avec une haute définition, la surface de n'importe quel matériau est abrasée en créant des changements de luminosité, de couleur ou de texture selon les besoins du projet, que nous étudions toujours avec le client.



L'IMPRESSIION DIGITALE

Grâce à la **technologie inkjet d'impression digitale** à jet d'encre, nous pouvons **reproduire fidèlement n'importe quelle image photographique sur la céramique**. Cette nouvelle technologie permet aux **décorateurs d'intérieur, aux architectes et aux artistes de personnaliser en couleur et avec une résolution photographique n'importe quel projet** : peintures murales, façades, colonnes, piscines, etc., comme vous ne l'avez jamais imaginé auparavant.

La limite est votre imagination. LUXURY rend toute idée ou entreprise concept d'entreprise.

COOPER

Le cooper et le cuivre sont l'une des dernières tendances en matière de décoration. Grâce à notre propre processus de recherche et de production, vous pouvez **créer différentes nuances ou versions de ces finitions.**



SILVER

Notre finition argentée **donne une surface unique à l'objet**, créant un effet miroir avec les surfaces brillantes, donnant une finition plus esthétique à tout objet de décoration intérieure.



GOLD

La finition Gold est l'une des finitions les plus populaires. Tout espace ou produit revêtu de notre finition or métallique **prend instantanément un aspect luxueux et sophistiqué, évoquant des temps de splendeur et un sentiment d'opulence.**



PEARL

Élégance et pureté, cette teinte revisite le blanc classique pour garantir une exclusivité et une élégance supérieures.

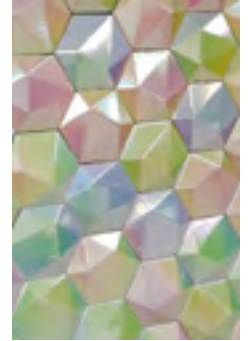

GUN METAL

Une autre des couleurs préférées des professionnels lors de la conception de nouveaux produits. Sobre et élégante, sa tonalité sombre lui confère un caractère intemporel.

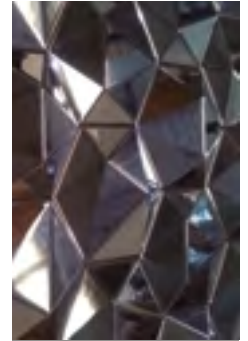

IRIDISCENT

La couleur par excellence des transgresseurs et des rebelles. Pour ceux qui aiment le changement et les tendances les plus contemporaines.

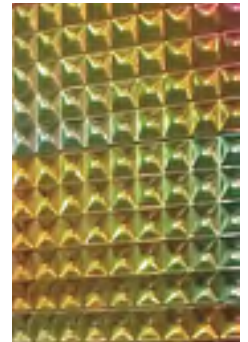

LAVABOS ET CÉRAMIQUES PVD

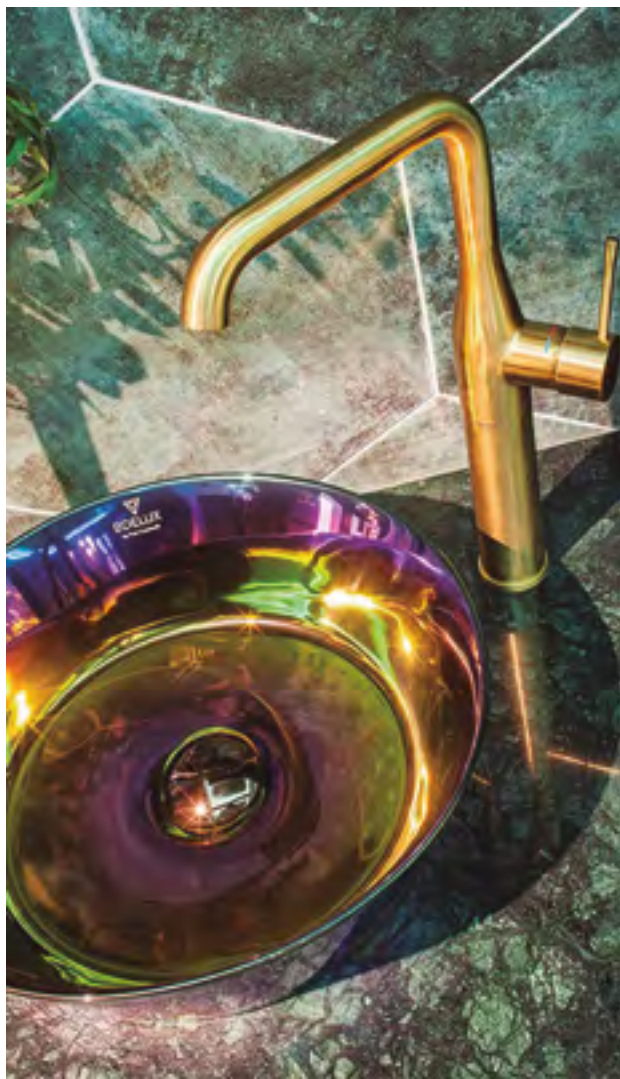

LUXURY LAVABOS IN PVD vous offre une large gamme de lavabos, 8 formes, 6 finitions et 3 combinaisons possibles. Un total de plus de 100 références qui feront sûrement ressortir votre projet comme vous n'en avez jamais rêvé.

Avec une décoration hautement métallique comme les bijoux les plus exquis.

*Indiquez dans la commande s'il s'agit d'un produit FULL ou BICOLOR et de quelle couleur il s'agit : GOLD, SILVER, COOPER, IRIDISCENT, PEARL ou GUN METAL

ROUND COLLECTION

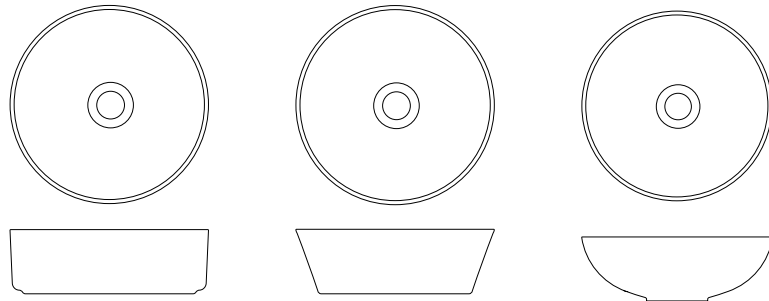

LXR01

LXR02

LXR03

SQUARE COLLECTION

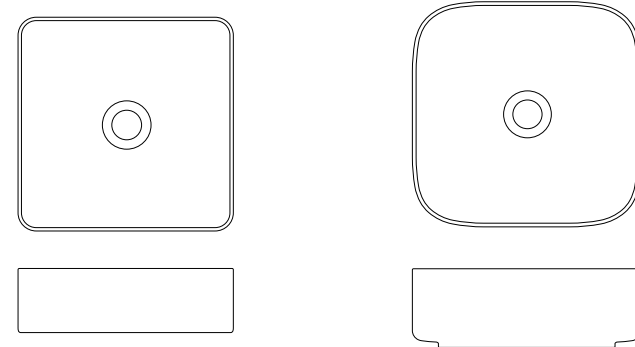

LXC02

LXC03

LARGE COLLECTION

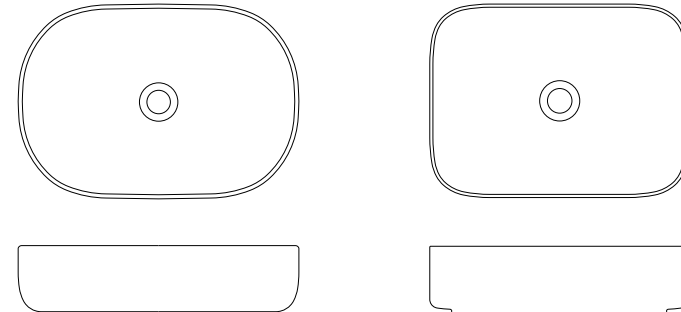

LXL01

LXL02



ROUND

COLLECTION

Des formes circulaires lisses d'une grande légèreté.

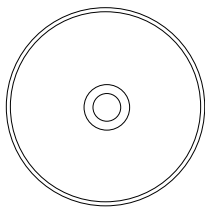

LXR01

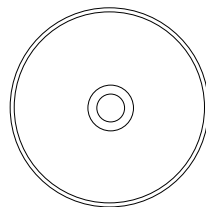

LXR02

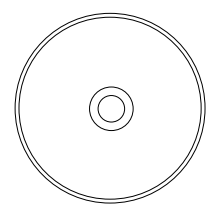

LXR03

ROUND COLLECTION

LXR01

SERIE

Un lavabo de comptoir aux formes contemporaines qui permet d'optimiser l'espace. Disponible en version brillante ou mate.

*Indiquez dans la commande s'il s'agit d'un produit FULL ou BICOLOR et de quelle couleur il s'agit : GOLD, SILVER, COOPER, IRIDISCENT, PEARL ou GUN METAL

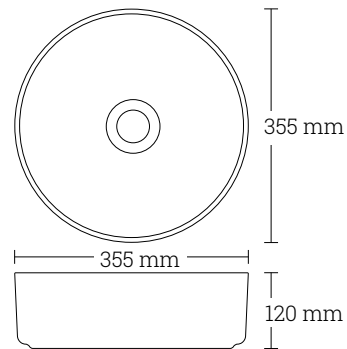

Métallisé par technologie PVD

Pièce : 355 x 120 mm – 8kgs

Packing : 436 x 435 x 185 mm

Valves non incluses.

LXR01 FULL. | 490 p

Finition métallique.



LXR01 FULL Cooper



LXR01 FULL Silver



LXR01 FULL Gold

LXR01 BICOLOR. | 480 p

Finition métallique à deux tons.



LXR01 BICOLOR Cooper



LXR01 BICOLOR Silver



LXR01 BICOLOR Gold

LXR01 STRIP. | 590 p

Finition métallique à deux tons.



LXR01 BICOLOR Cooper



LXR01 BICOLOR Silver



LXR01 BICOLOR Gold

LXR02

SERIE

16 Un lavabo de comptoir qui explore les formes traditionnelles tout en les actualisant. Ses finitions métalliques sont conçues pour donner une touche unique à tout projet.

*Indiquez dans la commande s'il s'agit d'un produit FULL ou BICOLOR et de quelle couleur il s'agit : GOLD, SILVER, COOPER, IRIDISCENT, PEARL ou GUN METAL

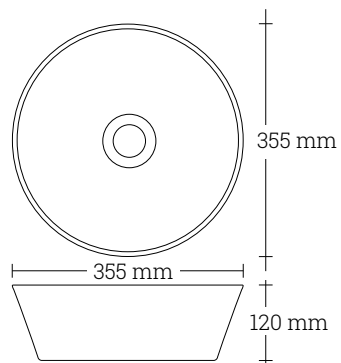

Métallisé par technologie PVD

Pièce : 355 x 120 mm – 8kgs

Packing : 436 x 435 x 185 mm

Valves non incluses.

LXR02 FULL. | 490 p

Finition métallique.



LXR02 FULL Cooper



LXR02 FULL Silver



LXR02 FULL Gold

LXR02 BICOLOR. | 480 p

Finition métallique à deux tons.



LXR02 BICOLOR Cooper



LXR02 BICOLOR Silver



LXR02 BICOLOR Gold



ROUND COLLECTION

LXR03

SERIE

18 Un lavabo de comptoir avec une base étroite pour un effet plus léger. Idéal pour les projets contractuels et les lavabos sur vanité.

*Indiquez dans la commande s'il s'agit d'un produit FULL ou BICOLOR et de quelle couleur il s'agit : GOLD, SILVER, COOPER, IRIDISCENT, PEARL ou GUN METAL

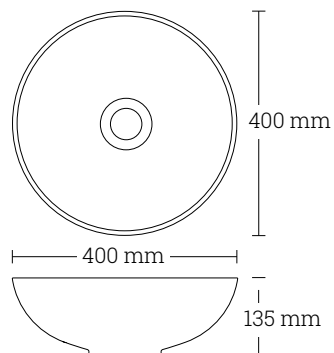

Métallisé par technologie PVD

Pièce : 400 x 135 mm – 8kgs

Packing : 436 x 435 x 185 mm

Valves non incluses.

LXR03 FULL. | 470 p

Finition métallique.



LXR03 FULL Cooper



LXR03 FULL Silver



LXR03 FULL Gold

LXR03 BICOLOR. | 445 p

Finition métallique à deux tons.



LXR03 BICOLOR Cooper



LXR03 BICOLOR Silver



LXR03 BICOLOR Gold





SQUARE

COLLECTION

Des formes carrées élégantes d'une extrême finesse.

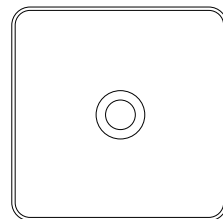

LXC02

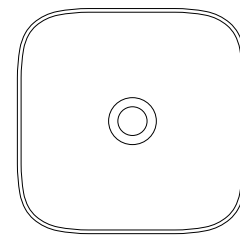

LXC03



LXC02

SERIE

22

Lavabo de comptoir avec un corps fin et délicat et en même temps une grande surface avec des finitions et des combinaisons tendance. Disponible en finition brillante ou mate.

*Indiquez dans la commande s'il s'agit d'un produit FULL ou BICOLOR et de quelle couleur il s'agit : GOLD, SILVER, COOPER, IRIDISCENT, PEARL ou GUN METAL

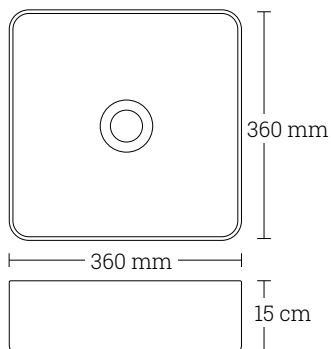

Métallisé par technologie PVD

Pièce : 360 x 360 x 145 mm – 15 kgs

Packing : 436 x 435 x 210 mm

Valves non incluses.

LXC02 FULL. | 505 p

Finition métallique.



LXC02 FULL Cooper



LXC02 FULL Silver



LXC02 FULL Gold

LXC02 BICOLOR. | 480 p

Finition métallique à deux tons.



LXC02 BICOLOR Cooper



LXC02 BICOLOR Silver



LXC02 BICOLOR Gold

LXC03

SERIE

Un lavabo de comptoir qui combine des formes arrondies et carrées pour obtenir un design unique et intemporel. Sa petite taille, associée à sa grande capacité, en fait un lavabo très polyvalent.

*Indiquez dans la commande s'il s'agit d'un produit FULL ou BICOLOR et de quelle couleur il s'agit : GOLD, SILVER, COOPER, IRIDISCENT, PEARL ou GUN METAL

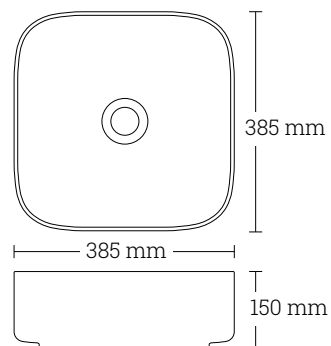

Métallisé par technologie PVD

Pièce : 385 x 385 x 150 mm – 10 kgs

Packing : 466 x 465 x 215 mm

Valves non incluses.

LXC03 FULL. | 490 p

Finition métallique.



LXC03 FULL Cooper



LXC03 FULL Silver



LXC03 FULL Gold

LXC03 BICOLOR. | 480 p

Finition métallique à deux tons.



LXC03 BICOLOR Cooper



LXC03 BICOLOR Silver



LXC03 BICOLOR Gold



LARGE

COLLECTION

Les grands espaces ont besoin de formes attrayantes, élégantes et allongées.

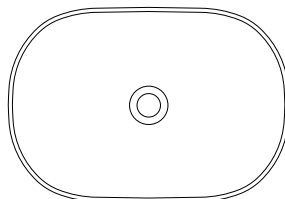

LXL01

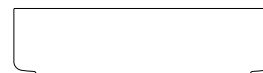
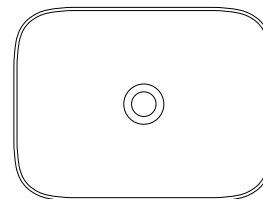

LXL02

LARGE COLLECTION

LXL01

SERIE

Un lavabo de comptoir aux lignes raffinées, avec une grande capacité, pour augmenter la fonctionnalité et le confort de n'importe quelle pièce. Son design fonctionnel en fera la pièce maîtresse de votre projet.

*Indiquez dans la commande s'il s'agit d'un produit FULL ou BICOLOR et de quelle couleur il s'agit : GOLD, SILVER, COOPER, IRIDISCENT, PEARL ou GUN METAL

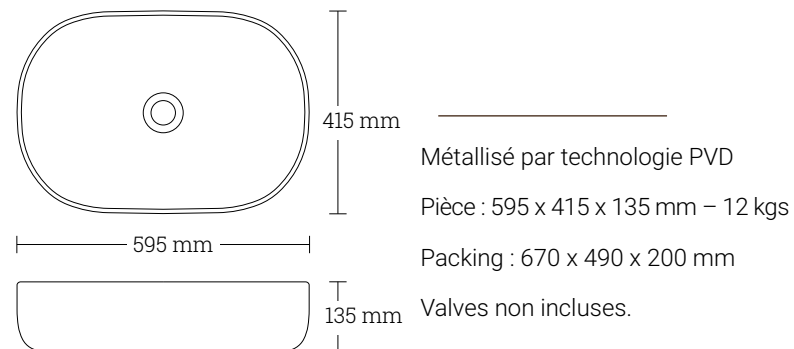

LXL01 FULL. | 480 p

Finition métallique.



LXL01 FULL Cooper



LXL01 FULL Silver



LXL01 FULL Gold

LARGE COLLECTION

LXL02

SERIE

26

Lavabo aux lignes légères et très polyvalentes, à utiliser sur le comptoir, il se distingue par sa grande capacité et sa hauteur réduite pour offrir un style contemporain inégalé.

*Indiquez dans la commande s'il s'agit d'un produit FULL ou BICOLOR et de quelle couleur il s'agit : GOLD, SILVER, COOPER, IRIDISCENT, PEARL ou GUN METAL

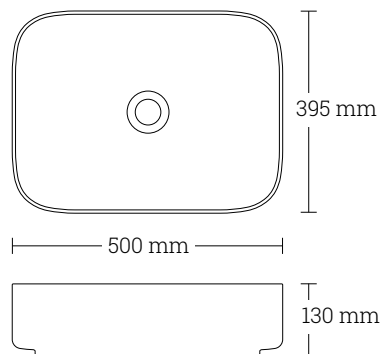

Métallisé par technologie PVD

Pièce : 500 x 395 x 130 mm – 12 kgs

Packing : 590 x 470 x 190 mm

Valves non incluses.

LXL02 FULL. | 500 p

Finition métallique.



LXL02 FULL Cooper



LXL02 FULL Silver



LXL02 FULL Gold

LXL02 BICOLOR. | 480 p

Finition métallique à deux tons.



LXL02 BICOLOR Cooper



LXL02 BICOLOR Silver



LXL02 BICOLOR Gold



DES FINITIONS SPÉCIALES POUR LES COLLECTIONS
ROUND, SQUARE Y LARGE

PEARL

IRIDISCENT

GUN METAL

TOUTE FINITION PVD MAT

Supplément de + 50 € sur le RRP

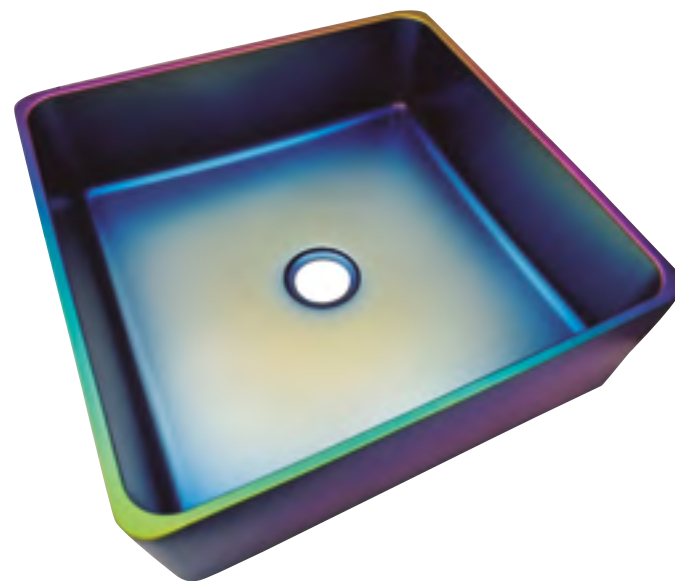

PVD INTÉRIEUR + PERLE EXTÉRIEURE ASSORTIE

**UNIQUEMENT POUR LES LAVABOS EN
CÉRAMIQUE BLANCHE**

Dans n'importe quelle couleur : + 100 € de
supplément sur le prix de vente conseillé.



TOILET

LXW01

SERIE

30 Des toilettes suspendues aux lignes arrondies et sophistiquées. Le complément idéal de nos collections de lavabos.

*Indiquez dans la commande s'il s'agit d'un produit FULL ou BICOLOR et de quelle couleur il s'agit : GOLD, SILVER, COOPER, IRIDISCENT, PEARL ou GUN METAL

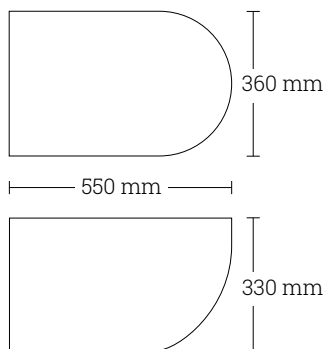

Métallisé par technologie PVD

Pièce : 550 x 360 x 330 mm – 11 kgs

Packing : 526 x 427 x 415 mm

Valves non incluses.

LXW01 BICOLOR. | 990 p

Finition métallique à deux tons.



LXW01 BICOLOR Cooper



LXW01 BICOLOR Silver



LXW01 BICOLOR Gold



Projet VITERI/LAPEÑA, Casa Decor





CERAMIC

COLLECTION 15X15 | 20X20

Des revêtements muraux METALLIQUES ET LASER aux designs intemporels pour donner à tout espace un bijou sur vos murs.

CIRCLES
ROMBUS



15x15

TRIANGLE
HIDRAULIC



20x20



LUXURY vous propose une gamme large et complète de revêtements céramiques aux effets les plus élégants, en brillant, mat, de différents formats, de finitions luxueuses et de caractéristiques techniques utiles. Mettez votre projet en valeur comme vous ne l'auriez jamais imaginé. Si vous le souhaitez, donnez-nous votre idée de produit et nous vous aiderons à le métalliser.

CERAMIC COLLECTION 15X15 | 20X20

CIRCLES

COLLECTION

34

Revêtement aux formes géométriques qui produisent des reflets subtils dans un choix de finitions métalliques. Disponible sur fond noir ou blanc et en deux formats, combinable avec d'autres céramiques.

200 p

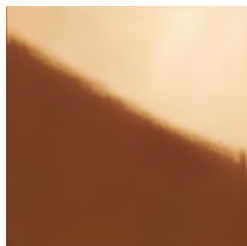

C15 15x15 cooper
C20 20x20 cooper

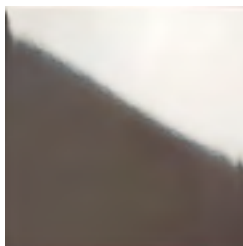

C15 15x15 silver
C20 20x20 silver

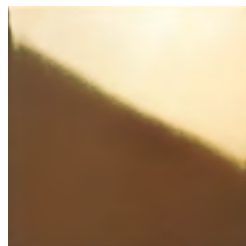

C15 15x15 gold
C20 20x20 gold

White. | 245 p / m²

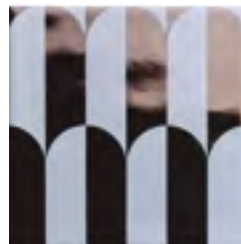

C151 15x15 cooper
C201 20x20 cooper

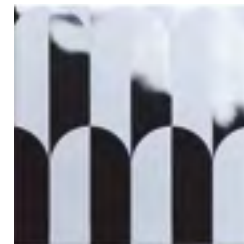

C151 15x15 silver
C201 20x20 silver



C151 15x15 gold
C201 20x20 gold

Black. | 245 p / m²

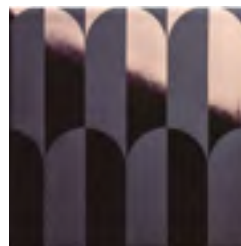

C152 15x15 cooper
C202 20x20 cooper

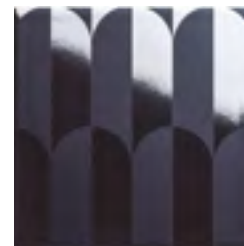

C152 15x15 silver
C202 20x20 silver

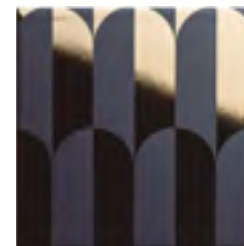

C152 15x15 gold
C202 20x20 gold



ROMBUS

COLLECTION

36

Un revêtement avec un motif qui se combine dans n'importe quel espace grâce à son graphisme intemporel et aux différentes options de finitions en cooper, or ou argent. Également disponible avec un fond blanc ou noir et en deux formats.

190 p

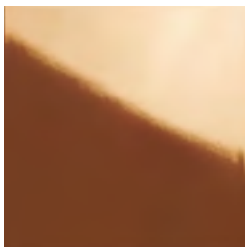

C15 15x15 cooper
C20 20x20 cooper

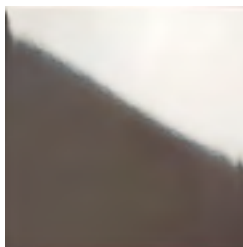

C15 15x15 silver
C20 20x20 silver

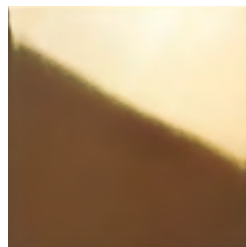

C15 15x15 gold
C20 20x20 gold

White. | 245 p / m²



C153 15x15 cooper
C203 20x20 cooper



C153 15x15 silver
C203 20x20 silver



C153 15x15 gold
C203 20x20 gold

Black. | 245 p / m²



C154 15x15 cooper
C204 20x20 cooper



C154 15x15 silver
C204 20x20 silver



C154 15x15 gold
C204 20x20 gold



CERAMIC COLLECTION 15X15 | 20X20

TRIANGLE

COLLECTION

38

Une proposition originale qui offre élégance et originalité à parts égales. Son design, avec un choix de fond noir ou blanc, recrée des surfaces uniques qui attirent le regard de l'observateur et peut être combiné avec d'autres matériaux.

200 p

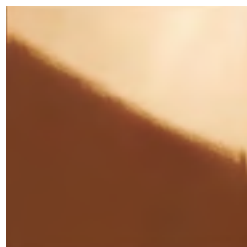

C15 15x15 cooper
C20 20x20 cooper

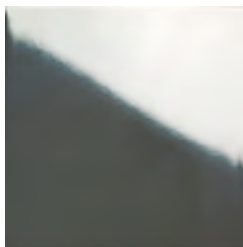

C15 15x15 silver
C20 20x20 silver



C15 15x15 gold
C20 20x20 gold

White. | 245 p / m²



C155 15x15 cooper
C205 20x20 cooper

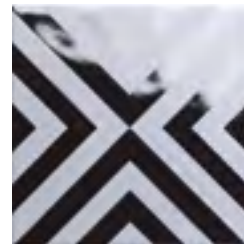

C155 15x15 silver
C205 20x20 silver



C155 15x15 gold
C205 20x20 gold

Black. | 245 p / m²

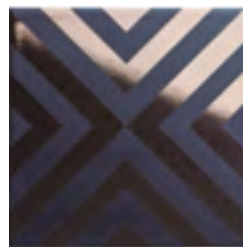

C156 15x15 cooper
C206 20x20 cooper



C156 15x15 silver
C206 20x20 silver

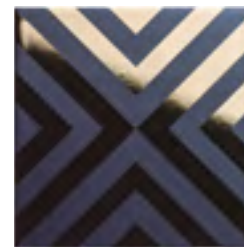

C156 15x15 gold
C206 20x20 gold



CERAMIC COLLECTION 15X15 | 20X20

HIDRAULIC COLLECTION

40

Il combine deux tendances montantes : le métallique et l'hydraulique. Il permet d'obtenir des surfaces, des zones ou des espaces très frappants, originaux et personnels dans les salles de bains, les espaces ou les entreprises qui nécessitent une intervention exceptionnelle.

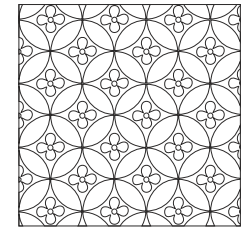
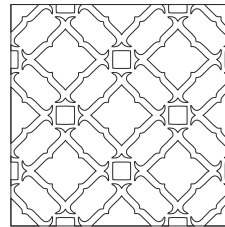
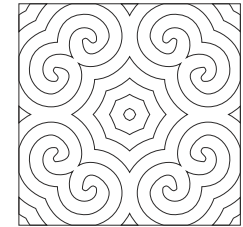
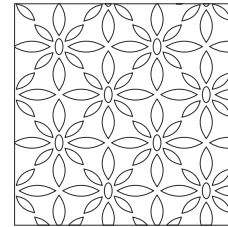
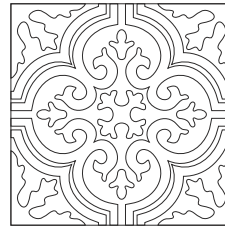
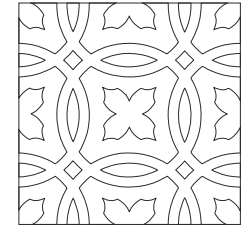
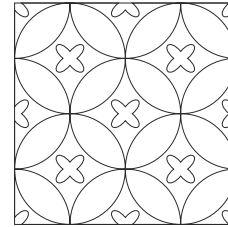
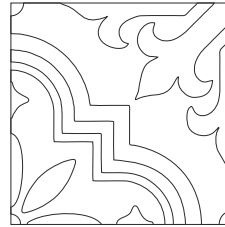



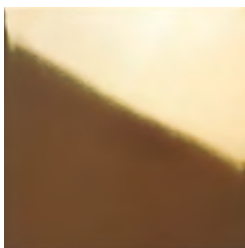

Gold. | 245 p / m²

C157 15x15 gold
C207 20x20 gold



Cooper. | 245 p / m²

C158 15x15 cooper
C208 20x20 cooper

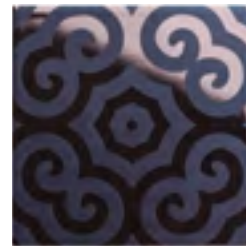
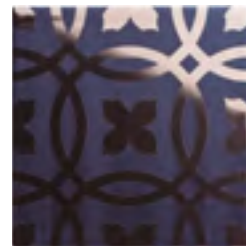
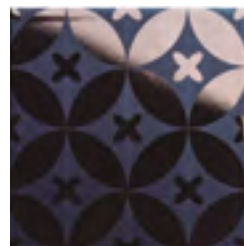
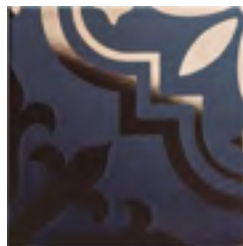

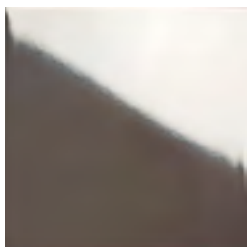

Silver. | 245 p / m²

C159 15x15 silver
C209 20x20 silver







CERAMIC

COLLECTION 30X90

Un grand format avec des effets métalliques et laser qui rendront tout espace unique.

GEOM JOY AIN FRESH



30x90

CERAMIC COLLECTION 30X90

GEOM

COLLECTION

46

Un grand format qui réduit les joints, avec un relief géométrique qui provoquera de subtils reflets métalliques. Il convient parfaitement à tout mur qui doit se démarquer de son environnement ou produire un effet inégalé.

260 p/m²



C901 30x90 cooper



C901 30x90 silver



C901 30x90 gold



LUXURY RESORT

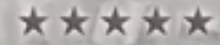

CERAMIC COLLECTION 30X90

JOY COLLECTION

48

La personnalité d'un revêtement moderne qui apporte le luxe à sa juste mesure. Des reflets métalliques qui, avec un subtil relief des pièces, recréent des pièces très personnelles et différentes.

260 p / m²



C902 30x90 cooper



C902 30x90 silver



C902 30x90 gold



CERAMIC COLLECTION 30X90

AIN COLLECTION

50

Ces pièces créent un petit relief qui accentue les reflets et crée des surfaces aussi élégantes que résistantes. En fonction de la finition métallique que nous choisissons, nous pouvons recréer une atmosphère plus moderne, chic ou luxueuse dans notre projet.

260 p / m²

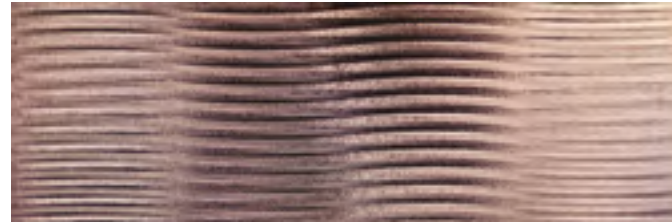

C903 30x90 cooper

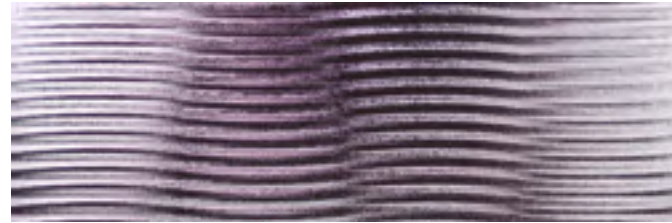

C903 30x90 silver



C903 30x90 gold







LAVABOS EN PORCELAINE BLANCHE ET COLORÉE

Le lavabo en céramique est parfait pour sa résistance et sa polyvalence. 10 modèles céramiques avec 12 finitions disponibles nous donnent un total de 120 combinaisons et références en porcelaine.

Couleurs disponibles : standard BLANC GLOSS et en couleur : BLANC MATTE, IVOIRE MATTE, CAPUCHINO MATTE, VISON MATTE, CONCRETE MATTE, ROSE MATTE, BLEU INDIEN MATTE, VERT CLAIR MATTE, VERT OLIVE MATTE, AZIER MATTE, NOIR MATTE. 2 modèles céramiques avec relief en blanc et un en finition marbrée.

PORCELAINE

LXPG05 LXPCG05

54

Nouvelle couleur de porcelaine New couleur de céramique.



Mesures de la pièce : 455 x 365 x 150 mm

Packing: 485x395x180mm

Poids : 15 kgs

Quantité par palette : 45 pcs



LXPG05. | 165 p
(blanc brillant standard)

LXPCG05. | 330 p
(porcelaine colorée - veuillez indiquer la couleur lors de la commande)





PORCELAINE

LXPG06 LXPCG06

56



Mesures de la pièce : 370 x 170 mm

Packing: 400x400x200mm

Poids : 7 kgs

Quantité par palette : 48 pcs



LXPG06. | 195 p

(blanc brillant standard)

LXPCG06. | 345 p

(porcelaine colorée - veuillez indiquer la couleur lors de la commande)



Blanc sat. mat

Ivoire mat

Cappuccino mat

Vision mat

Béton mat



Rose mat

Bleu indigo mat

Vert clair mat

Vert olive mat

Azier mate

Noir mate

PORCELAINE

LXPG07 LXPCG07



Mesures de la pièce : 370 x 120 mm

Packing: 400x400x150mm

Poids : 8 kgs

Quantité par palette : 56 pcs



LXPG07. | 165 p

(blanc brillant standard)

LXPCG07. | 315 p

(porcelaine colorée - veuillez indiquer la couleur lors de la commande)



Céramique
blanche brillante

Blanc mat

Ivoire mat

Cappuccino mat

Vision mat

Béton mat



Rose mat

Bleu indigo mat

Vert clair mat

Vert olive mat

Azier mat

Noir mate

PORCELAINE

LXPG08 LXPCG08

58



Mesures de la pièce: 455 x 325 x 135 mm

Packing: 485x355x165mm

Poids : 9 kgs

Quantité par palette : 45 pcs



LXPG08. | 165 p

(blanc brillant standard)

LXPCG08. | 315 p

(porcelaine colorée - veuillez indiquer la couleur lors de la commande)



Céramique
blanche brillante
Blanc mat
Ivoire mat
Cappuccino mat
Vision mat
Béton mat



Rose mat
Bleu indigo mat
Vert clair mat
Vert olive mat
Azier mate
Noir mate



PORCELAINE

LXPG10 LXPCG10



LXPG10. | 190 p
(blanc brillant standard)

LXPCG10. | 360 p
(porcelaine colorée - veuillez indiquer la couleur lors de la commande)



Mesures de la pièce : 510 x 380 x 130 mm

Packing: 540x410x160mm

Poids : 15 kgs

Quantité par palette : 45 pcs



PORCELAINE

LXPG11

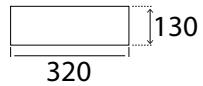
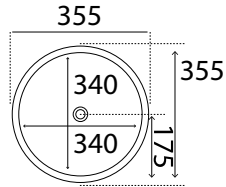

Mesures de la pièce : 355 mm x 130 mm

Packing: 385x160mm

Poids : 8 kgs

Quantité par palette : 40 pcs



LXPG11. | 280 p
(blanc brillant standard)



PORCELAINE

LXPG12

LXPGC12



LXPG12. | 190 p
(blanc brillant standard)

LXPGC12. | 390 p
(porcelaine colorée - veuillez indiquer la couleur lors de la commande)



Mesures de la pièce : 280 x 280 x 100 mm

Packing: 310x310x130mm

Poids : 7 kgs

Quantité par palette : 100 pcs



PORCELAINES

LXPG13 LXPGC13



Mesures de la pièce : 290 x 100 mm

Packing: 320x320x130mm

Poids : 6 kgs

Quantité par palette : 100 pcs



LXPG13. | 170 p

(blanc brillant standard)

LXPGC13. | 325 p

(porcelaine colorée - veuillez indiquer la couleur lors de la commande)



SOLID SURFACE

LXSSG03

LXSSCG03

64

Lavabo pour installation encastrée.



Mesures de la pièce : 500 x 340 x 160 mm

Packing: 530x370x190mm

Poids : 12 kgs

Quantité par palette : 35 pcs



LXSSG03. | 380 p

(blanc brillant standard)

LXSSCG03. | 525 p

(porcelaine colorée - veuillez indiquer la couleur lors de la commande)



PORCELAINE

LXPRG18

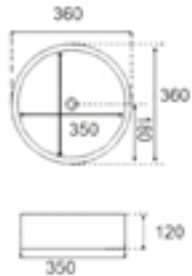

Mesures de la pièce : 360 x 120 mm

Packing: 390x390x150mm

Poids : 9 kgs

Quantité par palettet : 40 pcs



LXPRG18. | 280 p

SOLID SURFACE

LXSSG04 LXSSCG04

66



Mesures de la pièce : 415 x 125 mm

Packing: 445x445x155mm

Poids : 7 kgs

Quantité par palette : 45 pcs



LXSSG04. | 345 p
(blanc brillant standard)

LXSSCG04. | 480 p
(porcelaine colorée - veuillez indiquer la couleur lors de la commande)





PORCELAINE

LXPRG16

68

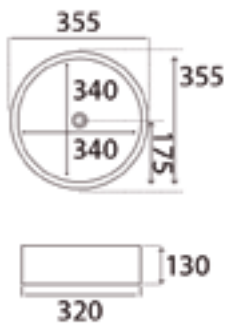

Mesures de la pièce: 355 x 130 mm

Packing: 385x385x160mm

Poids : 8 kgs

Quantité par palette : 40 pcs



LXPRG16. | 280 p

PORCELAINE

LXPRG17

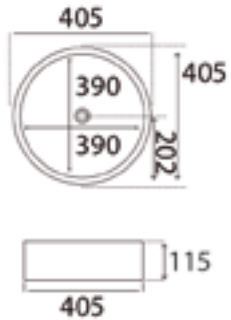

Mesures de la pièce: 405 x 115 mm

Packing: 435x435x145mm

Poids : 8 kgs

Quantité par palette : 25 pcs



LXPRG17. | 325 p





LAVABOS EN FINITION EN CIMENT

La finition ciment est toujours synonyme d'élégance naturelle. Formes pures et simples avec une finition soyeuse. Finitions avec technologie hydrofuge.

FINITION EN CIMENT

LXZG04

72



Mesures de la pièce: 415 x 125 mm

Packing: 445x445x155mm

Poids : 7 kgs

Quantité par palette : 45 pcs



LXZG04. | 350 p

FINITION EN CIMENT

LXZG05

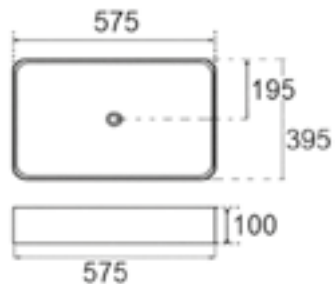

Mesures de la pièce: 575 x 395 x 100 mm

Packing: 605x425x130mm

Poids : 7 kgs

Quantité par palette : 30 pcs



LXZG05. | 670 p

FINITION EN CIMENT

LXZG06

74

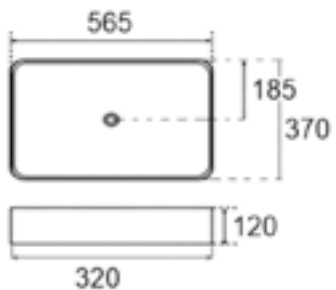

Mesures de la pièce: 565 x 370 x 120 mm

Packing: 595x400x150mm

Poids : 6 kgs

Quantité par palette : 30 pcs



LXZG06. | 670 p

FINITION EN CIMENT

LXZG07

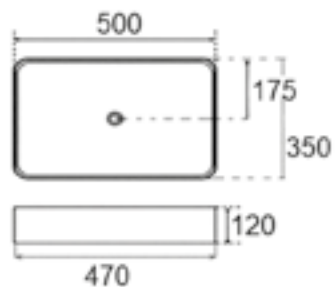

Mesures de la pièce: 500 x 350 x 120 mm

Packing: 530x380x150mm

Poids : 6 kgs

Quantité par palette : 30 pcs



LXZG07. | 695 p





LAVABOS EN ALUMINIUM, ALUMINIUM ANODISÉ ANTRACITE, ALUMINIUM ET ACIER EN PVD

Les lavabos en acier inoxydable et en aluminium apportent une évolution conceptuelle et technique au projet en cours de développement.

L'aluminium, en tant que matériau noble, apporte élégance et qualité, et sa très grande légèreté est toujours un avantage dans toutes les situations. Disponible en version à poser ou à encastrer et chaque modèle en 9 finitions possibles : en aluminium naturel, en aluminium anodisé anthracite et en 6 couleurs de pvd, en aluminium et en acier inoxydable.

MÉTAL (ALUMINIUM)

LXMRXG14

LXMRAG14

LXMRPVD14

78



Mesures de la pièce: 360 x 120 mm

Packing: 390x390x150mm

Poids : 2,5 kgs

Quantité par palette : 45 pcs



LXMRXG14. | 335 p
(Acier naturel)

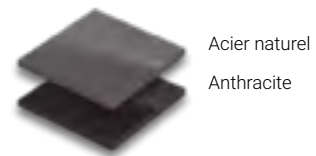

Acier naturel
Anthracite

LXMRAG14. | 490 p
(Anthracite)

LXMRPVD14. | 900 p (dans n'importe
quelle finition
PVD)



METAL (ALUMINIUM)

LXMRXG14E

LXMRAG14



79

Lavabo pour installation encastrée.

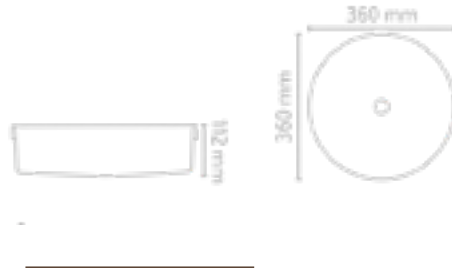

Mesures de la pièce: 360 x 360 x 112 mm

Packing: 390x390x142mm

Poids : 2,5 kgs

Quantité par palette : 45 pcs



LXMRXG14E. | 350 p
(Finiture aluminium naturel)

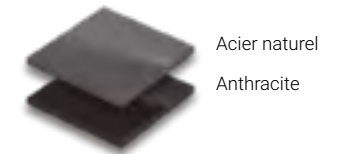

LXMRAG14. | 498 p
(Finiture aluminium Anthracite)

MÉTAL (ACIER INOXYDABLE)

LXMRBRPVDGM2

Acier inoxydable poli à la main avec finition PVD Gun Metal.

80

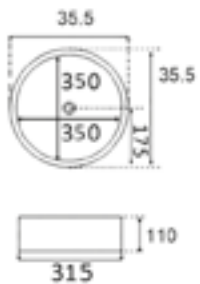

Mesures de la pièce: 355 x 110 mm

Packing: 385x140 mm

Poids : 5 kgs

Quantité par palette : 30 pcs



LXMRBRPVDGM2. | 795 p

MÉTAL (ACIER INOXYDABLE)

LXMRBRPVDOR1

Acier inoxydable poli à la main avec finition PVD Or.

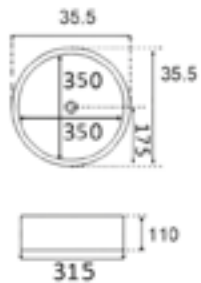

Mesures de la pièce: 355 x 110 mm

Packing: 385x140mm

Poids : 5 kgs

Quantité par palette : 30 pcs



MÉTAL (ACIER INOXYDABLE)

LXMRPVDC03

Lavabo en métal uniquement disponible en finition PVD copper.

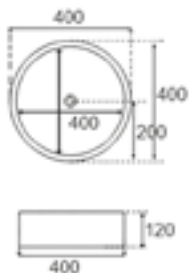

Mesures de la pièce: 400 x 120 mm

Packing: 430x430x150mm

Poids : 5 kgs

Quantité par palette : 30 pcs

LXMRPVDC03 | 775 p

MÉTAL (ACIER INOXYDABLE)

LXMQPVDC04

Lavabo en métal uniquement disponible en finition PVD copper.



Mesures de la pièce: 510 x 360 x 120 mm

Packing: 540x390x150mm

Poids : 5 kgs

Quantité par palette : 30 pcs



LXMQPVDC04. | 795 p

MÉTAL (ALUMINIUM)

LXMQXG15

LXMQAG15

LXMQPVD15

84



Mesures de la pièce: 360 x 360 x 112 mm

Packing: 390x390x142mm

Poids : 2,5 kgs

Quantité par palette : 45 pcs



LXMQXG15. | 350 p
(Finition acier naturel)

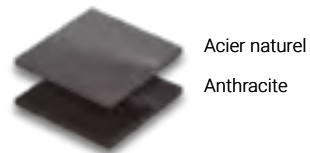

Acier naturel
Anthracite

LXMQAG15. | 498 p
(Finition anthracite)

LXMQPVD15. | 900 p (dans n'importe
quelle finition
PVD)

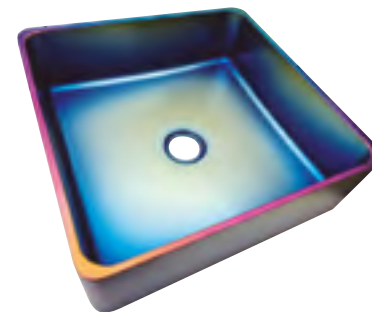

MÉTAL (ALUMINIUM)

LXMQXG15E

LXMQAG15E

Lavabo pour installation encastrée.



Mesures de la pièce : 360 x 360 x 112 mm

Packing: 390x390x142mm

Poids : 2,5 kgs

Quantité par palette : 45 pcs



LXMQXG15E. | 350 p
(Finiture acier naturel)

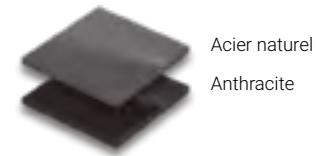

LXMQAG15E. | 510 p
(Finiture anthracite)



STRUCTURES ET ACCESSOIRES

Structures en NOIR MAT totalement réalisées sur MESURE. Nous avons 8 tailles standard mais elles peuvent être fabriquées sur MESURE. Créez votre propre étagère ou structure de support pour le ou les lavabos que vous souhaitez placer dans votre projet.

COMPLÉMENTS ET ACCESSOIRES



Structure Black 2.0

87

LXEST50NE. | **415 p** (50 x 45 x 80 cm)

LXEST60NE. | **440 p** (60 x 45 x 80 cm)

LXEST70NE. | **460 p** (70 x 45 x 80 cm)

LXEST80NE. | **485 p** (80 x 45 x 80 cm)

LXEST90NE. | **515 p** (90 x 45 x 80 cm)

LXEST100NE. | **535 p** (100 x 45 x 80 cm)

LXEST120NE. | **560 p** (120 x 45 x 80 cm)

LXEST140NE. | **580 p** (140 x 45 x 80 cm)







LXVALCER. | 58 p
Valve click-clack céramique



LXVALPUSH. | 52 p
Valve click-clack



LXVALC. | 75 p
Valve click-clack couleur



LXVALABS. | 40 p
Valve eco ABS vertical click-clack avec débordement



LXVALSIFNE. | 115 p
Set valve click-clack+ siphon en métal noir click-clack avec trop-plein

89



LXVALSIFBL. | 115 p
Set valve click-clack + siphon en métal blanc



LXVALPUSHSIF. | 65 p
Set valve click-clack + siphon en plastique chromé



LXVALPUSHSIFLT. | 65 p
Set valve click-clack + siphon en plastique chromé



LXVALSIFNE. | 50 p
Set valve click-clack + siphon métallique noir à clapet avec trop-plein



LXSOP81. | 285 p (81 x 46 x 18 cm)
LXSOP101. | 285 p (101 x 46 x 18 cm)
LXSOP120. | 285 p (120 x 46 x 18 cm)
Set de support en laiton

VALVES

95 p

Finition métallique.



FINITIONS	RÉFÉRENCE
OR	VALPVDGOLD
CUIVRE	VALPVDBZ
ARGENT	VALPVDSILV
GUNMETAL	VALPVDGM
IRIDESCENT	VALPVDIRID

PACKING

15x15

- 15 pièces / boîte
- Poids environ 5 kg/boîte
- 0,33 m²

20x20

- 15 pièces / boîte
- Poids environ 5 kg/boîte
- 0,33 m²

29,5x90

- 4 pièces / boîte
- Poids environ 5 kg/boîte
- 1,06 m²



Métallisé par technologie PVD

Pièce : Tailles standard

Packing : 70 x 93 x 70 mm

INFORMATIONS TECHNIQUES

ARC PLASMA et SPUTERING : REVÊTEMENT PAR DES COUCHES MÉTALLIQUES.

LUXURY utilise le dépôt physique en phase vapeur de couches métalliques nanométriques sous vide poussé, de titane métallique et de ses composés dérivés de gaz réactifs pour créer différentes finitions.

Nous créons des produits revêtus de couches métalliques dures, anticorrosives, thermodurcissables, inaltérables par les agents de nettoyage normaux.

Comme tout métal, il est attaqué par les acides forts et les oxydants forts, toujours avec un long temps d'exposition. Pour les acides forts, les bases et les oxydants faibles, notre placage n'est pas attaquant.

La surface est résistante aux acides, aux bases et aux oxydants faibles, **mais il est recommandé de ne pas utiliser de tampons ou de chiffons à récurer agressifs pour le nettoyage.** Comme tout métal, il est rayé par la silice ou le sable. **Le nettoyage de la surface des taches de graisse ou des empreintes digitales est facilement éliminé avec un chiffon humide avec de l'eau ou avec le nettoyage utilisé dans la maison.**

Nos surfaces sont résistantes à :

- **Produits de nettoyage** tels que : CIF, VIAKAL, TENN, etc (Aucun problème n'est observé après 24 heures d'exposition).-
- Test de **variation de température : résiste.**-
- Test d'**impact, en fonction de l'intensité de la même, peut causer la rupture.**-
- Tests des caractéristiques physico-chimiques disponibles.

SPÉCIFICATIONS	RÉSULTAT	STANDARD
UNE-Resist. alcali	Satisfaisant	UNE67001
UNE-Éthanol 95%	Satisfaisant	UNE67001
UNE-Éthanol 50%	Satisfaisant	UNE67001
UNE-Acétone	Satisfaisant	UNE67001
UNE-CCL4	Satisfaisant	UNE67001
UNE-NACL4 10%	Satisfaisant	UNE67001
UNE-Toluène	Satisfaisant	UNE67001
UNE-Trichloroéthylène	Satisfaisant	UNE67001
UNE-H2O2 3%	Satisfaisant	UNE67001
UNE-Citric 10 %	Satisfaisant	UNE67001
UNE-AgNO3 10g/l.	Satisfaisant	UNE67001
UNE-Bleu de méthyle 5g/l.	Satisfaisant	UNE67001
UNE-Encre iodée 13g/l.	Satisfaisant	UNE67001
UNE-Encre bleue	Satisfaisant	UNE67001
NF-Eosin 10g/l.	Absence de coloration	NFD14508
NF-KMnO4 10g/l.	Tache	NFD14508
NF-H2O2 20 Vol.	AA	NFD14508
NF-Eau de Javel 45/50° clor.	AA	NFD14508

Abrasion s/GCS 5-0001 = Après 500 oscillations, inaltéré.
Adhésion du revêtement (s/n UNE 19-709) = Inaltérée.
Épaisseur du revêtement (en microns) = 0,37

DÉCORATION MÉTALLISÉE À L'ARC CATHODIQUE ET CRACHATS.

Le dépôt en phase vapeur, connu sous le nom de P.V.D. (Physical Vapour Deposition), est un **terme qui englobe tout processus d'augmentation d'un film de revêtement métallique dans un environnement sous vide, qui implique le dépôt d'atomes ou de molécules** sur une surface.

Parmi les différentes techniques PVD qui existent dans le domaine des traitements de surface, au niveau décoratif, **il convient de souligner le processus PVD utilisant un arc électrique ou un magnétron.** Elle consiste en l'évaporation d'un métal ou d'un alliage pur sur la pièce à revêtir (surface). Un vide d'environ 5-10 mbar est obtenu au préalable dans la chambre du réacteur. Le dépôt peut avoir lieu dans une atmosphère réactive ou inerte et il est préférable que la surface soit maintenue à température pour augmenter les valeurs d'adhérence.

Nos **évier, revêtements et autres objets** sont produits chez LUXURY selon le procédé d'évaporation à l'arc cathodique, dans lequel nous générons un arc électrique avec un courant élevé et une faible tension pour éroder une électrode cathodique solide.

Nos **applications aux finitions or, argent ou cooper, sont finies dans des réacteurs PVD (Physical Vapour Deposition) développés et innovés par LUXURY.**

La P.V.D. est une technologie totalement propre et écologique dans sa fabrication car elle n'utilise aucune source de chaleur ou de produits chimiques, ce qui la rend **totalement respectueuse de l'environnement.**

L'IMPRESSION CÉRAMIQUE NUMÉRIQUE HAUTE PERFORMANCE.

L'impression numérique Inkjet à jet d'encre est essentiellement la technologie à jet d'encre appliquée à la finition des carreaux de céramique. **La personnalisation par le designer ou l'architecte peut être de 100% avec des possibilités chromatiques infinies avec lesquelles personnaliser les revêtements céramiques.**

La haute définition qui apporte plus de réalisme, de précision et d'excellence à chaque pièce.

De cette façon, **LUXURY peut faire de n'importe quel design une réalité, en personnalisant le carreau en fonction des besoins du client ou du projet.** Les principes durables de l'impression numérique passent par la réduction de l'utilisation d'encres lors de l'impression du dessin, car il est possible d'obtenir une grande variété de couleurs sans avoir à préparer chaque couleur séparément. De cette façon, moins de matières premières sont consommées et l'utilisation d'eau et d'électricité est réduite.

Commençons-nous votre projet ?

DÉCORATION AU LASER.

La **décoration au laser est une nouvelle façon de décorer les lavabos, les robinets, les carreaux de céramique, le verre et d'autres matériaux.** Au départ, le laser était uniquement utilisé pour le marquage, mais depuis quelques années, tant les entreprises que les projets de recherche des universités espagnoles ont mis l'accent sur la tentative de décoration avec cette technique.

Seules quelques marques et entreprises ont jusqu'à présent opté pour ce type de décoration. L'Espagne est pionnière en matière de gravure de motifs et de marquage de pièces qui peuvent avoir du volume ou des reliefs différents.

- Décoration par balayage

Ce type de décoration, connu sous le nom de BMP, est toujours une image en noir et blanc où le laser ne touche que les points du dessin noir. Selon la résolution de l'image, le laser de balayage frappe avec plus ou moins de points chauds. La décoration par balayage est principalement utilisée sur des pièces avec des émaux, des carreaux de porcelaine et des grains polis. Dans la porcelaine, à cause du choc thermique, il fait des microfissures qui enlèvent la partie superficielle de l'émail et le blanc de la pièce peut être subtilement apprécié. Et dans les grains polis, il enlève complètement le polissage, ce qui donne un effet brillant/mat qui, selon l'incidence de la lumière, le dessin est très subtil.

- Décoration par incision

Il s'agit d'un type d'incision vectorielle traitée par des fichiers DXF, ce type de décoration est utilisé pour graver des dessins où il est nécessaire d'aller plus profondément dans les carreaux ou le matériau céramique. Ces dessins doivent être linéaires car le laser concentre toute sa puissance sur un seul point où il traverse la pièce céramique.

- Décoration par pigmentation

Cette décoration est très nouvelle sur le marché, elle est utilisée pour décorer des pièces de pavage urbain, car elles sont impossibles à décorer avec des techniques conventionnelles. LUXURY obtient, par le biais de cette coloration au pigment céramique au laser, une tonalité noire capable de décorer tout type de pièce.

Une caractéristique très importante des décorations au laser est que la gravure est réalisée sur des pièces déjà finies, elles ne repassent donc pas par le four et par conséquent elle ne change pas la couleur de la pièce originale, il est donc toujours possible de combiner des pièces décorées et non décorées.

Nous soulignons la personnalisation totale et unique dans cette façon de décorer. LUXURY a réalisé des projets de grande envergure où des architectes, des décorateurs d'intérieur et des artistes ont entièrement personnalisé leurs œuvres.

Grâce à cette technique de décoration, où la pièce est gravée une par une, LUXURY franchit une nouvelle étape dans la décoration car il n'y a pas de commande minimale.

PRÉCAUTIONS ET RECOMMANDATIONS D'UTILISATION

PRODUIT SPÉCIAL

Ce produit, en raison de sa fabrication artisanale et de l'utilisation de matériaux spéciaux dans sa production (pierres naturelles, verre, métaux, résines, céramiques, etc.) **peut présenter des variations de taille, de texture, de dessin et de tonalité.**

Ces variations, sont normales, conférant au produit sa propre personnalité, embellissant les pièces, les rendant uniques et leur conférant des caractéristiques uniques. Par conséquent, **aucune réclamation ne sera acceptée pour ces raisons.**

INSTALLATION

Pour l'installation, nous recommandons que :

- Les **pièces soient manipulées avec soin pour éviter les rayures.**
- Les **pièces doivent être sèches et propres.**
- Utiliser un **adhésif ELASTICER (FIXCER ou similaire) pour une fixation correcte.**
- **Éviter que les restes du matériel d'installation ne durcissent et n'adhèrent à la surface des pièces.**

NETTOYAGE DES SURFACES

Pour nettoyer les restes du matériau de pose avant qu'ils n'aient durci, **utiliser une éponge et beaucoup d'eau PROPRE.**

Pour **les nettoyages ultérieurs ou successifs, nous recommandons l'utilisation d'un chiffon doux et humide et d'un savon neutre, en évitant toujours l'utilisation de détergents forts ou de produits de nettoyage abrasifs et d'éléments qui pourraient provoquer des effets irréversibles sur les pièces.**

DÉCOUPE DE PIÈCES

Il est recommandé d'utiliser un disque de coupe refroidi à l'eau pour la découpe de pièces en verre ou en céramique.

AUCUNE RÉCLAMATION DE PIÈCE NE SERA ACCEPTÉE SI LES AVERTISSEMENTS ET INSTRUCTIONS N'ONT PAS ÉTÉ PRIS EN COMPTE.

CONDITIONS DE VENTE

CONSIDÉRATIONS PRÉLIMINAIRES :

Le client reconnaît et accepte le contenu des présentes conditions générales de vente applicables à toutes les commandes passées auprès de LUXURY COMERCIO INTERNACIONAL S.L. (ci-après l'ENTREPRISE).

PRIX :

Les prix indiqués dans ce tarif sont en points (p). La valeur du point peut changer sans préavis. L'ENTREPRISE se réserve le droit de procéder à de tels changements, ainsi qu'à des modifications de produit ou de conception si cela est jugé nécessaire sans préavis ni communication spéciale aux clients, il est donc recommandé de toujours consulter avant de confirmer la commande la valeur actuelle du point à ce moment-là. Les prix indiqués sont des prix de détail recommandés et NE COMPRENNENT PAS la TVA ni l'installation. La SOCIETE n'acceptera aucune annulation de commande dans les 24 heures suivant la réception. La documentation photographique et/ou le dessin technique reproduits dans les listings, catalogues, brochures et autres outils publicitaires ont une valeur indicative, de sorte que le client ne peut pas en faire usage en cas d'éventuelles réclamations dues à la non-conformité ou à des différences avec les produits fournis. Ce matériel est la propriété intellectuelle de l'entreprise et ne peut être reproduit ou copié sans l'autorisation expresse de l'entreprise.

Les prix de cette liste de prix incluent les frais de port et d'emballage, à condition que la valeur nette de la marchandise dépasse 300 € en Espagne continentale et 750 € dans le reste de l'union européenne continentale. Pour les commandes qui n'atteignent pas ce chiffre, nous procéderons à la facturation de 35 euros de contribution dans les frais de port en Espagne et dans l'UE 100 €.

Autres pays et territoires, îles et zones hors de l'UE ou avec leurs propres accords et tarifs, veuillez nous consulter.

DÉLAI DE LIVRAISON :

Nos délais de livraison sont approximatifs, de sorte que tout retard d'expédition ne donnera lieu à aucune réclamation ou indemnisation.

LES RUPTURES PENDANT LE TRANSPORT :

Le client est responsable de l'inspection de tout dommage éventuel que le matériel pourrait avoir subi en raison du transport. Si une rupture ou une détérioration est détectée dans l'emballage, elle doit être notifiée au représentant commercial et à la SOCIÉTÉ dans un délai maximum de 24 heures.

RETOURS :

Nous n'accepterons pas les retours de matériel qui ne figure pas dans la liste de prix en vigueur et qui n'a pas été préalablement notifié par vous et accepté par notre service commercial. Le numéro de facture doit toujours être indiqué. Le retour doit conserver l'emballage original en parfait état. Dans tous les cas, les frais nécessaires seront appliqués pour remplacer le produit en parfait état pour la revente, en appliquant toujours dans les retours qui ne sont pas la responsabilité de l'entreprise, une DÉPRÉCIATION de 20% minimum en concept de frais de manutention et de gestion.

INCIDENTS dans le produit (vraisemblablement la responsabilité de l'entreprise) : Les incidents doivent toujours être accompagnés par le numéro de bon de livraison ou la facture originale et un fichier graphique soit en photo ou vidéo de l'incident. Les incidents qui sont attribuables à une MAUVAISE UTILISATION ou à une MAINTENANCE du produit qui a dégénéré en dépréciation, casse ou mauvais état ne seront pas acceptés. La SOCIETE se réserve le droit d'accepter ou non une telle réclamation en fonction de la nature de chaque cas et des preuves et données fournies.

LES CONDITIONS DE PAIEMENT :

A consulter. En cas de non-paiement, la société se réserve le droit de prendre les mesures appropriées et de retenir les commandes en cours jusqu'au règlement des sommes dues, majorées des frais de retour de la marchandise.

GARANTIE :

Les produits fournis par LA SOCIETE sont garantis conformément aux dispositions de la réglementation européenne en vigueur. Les réclamations formulées par écrit dans les cinq jours suivant la livraison de la marchandise seront considérées comme valables. La garantie de LA SOCIETE ne couvre pas les détériorations du produit imputables à une installation, une manipulation ou une utilisation incorrecte du produit.

LA LÉGISLATION ET LA JURIDICTION :

Les parties conviennent expressément de soumettre les litiges qui pourraient surgir entre elles de l'application ou de l'interprétation des contrats qui les lient aux cours et tribunaux de SANTA PERPETUA DE MOGODA, Barcelone. La législation applicable sera la législation espagnole, à l'exclusion expresse de toute autre législation qui pourrait être applicable. En passant une commande, le client accepte et se soumet aux conditions ci-dessus.



Luxury



LAVABOS ET CÉRAMIQUES EN PVD

COMERCIO Y DISEÑO DEL VALLES S.L.U

C/Pau Clarís,18

Planta 2 puerta 5

08130- Santa Perpètua de Mogoda

Barcelona

Numéro de téléphone du contact :

0034 663 870 493